

## eT.06 - truhla

### PŮDORYS 1:20

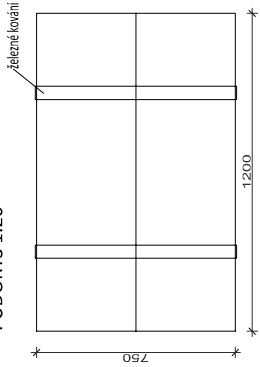

### AXONOMETRIE

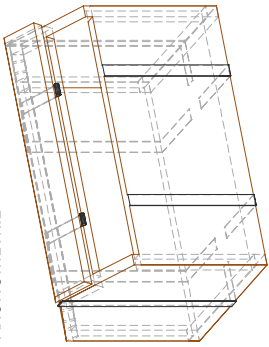

### PŘÍČNÝ ŘEZ 1:20

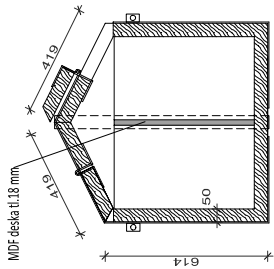

### PODÉLNÝ ŘEZ 1:20

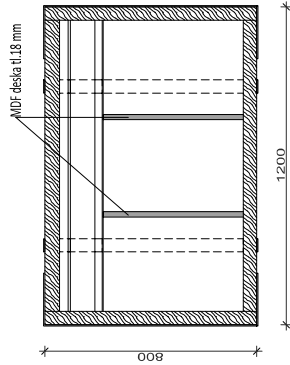

### POHLEDY 1:20

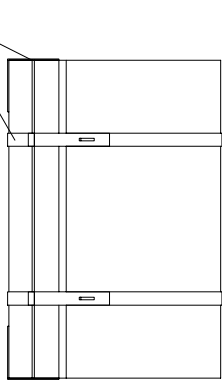
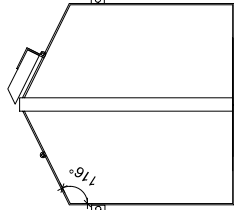

## eT.07 - truhla na projektily hákovnice

### PŮDORYS 1:20

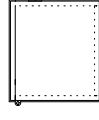
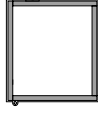
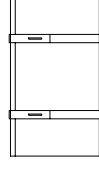
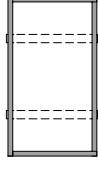
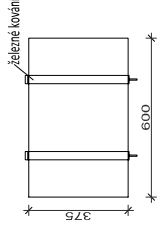

### eT.06, eT.08

materiál - obálka - akátová překlíčka - tl. 18 mm  
 z nenapojovaného materiálu  
 spoje - železné kování, dřevo - křížené  
 v rámci prvku - gravírování laserem 0,05 m2 textu  
 dle předlohy dodané grafikem

součástí výrobku je i veškerý materiál potřebný pro upevnění, podložení,  
 či aranžování veškerých exponátů (úchyty, lanky).  
 Tyto prvky budou vyrobeny na míru dle exponátů a pokynů kurátora a architektky.

v rámci prvku - gravírování laserem 0,05 m2 textu dle předlohy dodané grafikem  
 Soudky na střešný prach  
 alespoň dvě různé velikosti - výška 400 mm a 460 mm  
 objem každého cca 25 litrů

dřevěny soudek ohýbaný z akátového dřeva s železnými obrubami, včetně víka  
 sudy budou celoplošně ručně hoblované  
 -na každém sudu bude laserem gravírován pernstějjský erb (cca 0,2 m2)  
 dle předlohy dodané grafikem (viz. obrázek)

-sudy budou mít náplň inertního materiálu, aby byly těžké a aby byla  
 ztížena neoprávněná manipulace  
 - budou uzavřené, jejich obsah nebude vidět

součástí výrobku je i veškerý materiál potřebný pro upevnění, podložení,  
 či aranžování veškerých exponátů (úchyty, lanky).  
 Tyto prvky budou vyrobeny na míru dle exponátů a pokynů kurátora a architektky.

**TENTO PROJEKT JE PODKLADEM PRO VÝROBNÍ DOKUMENTACI  
 DODAVATELE EXPOZICE; VÝROBNÍ DOKUMENTACE BUDE  
 PŘEDLOŽENA K ODSOUHLASENÍ AUTORSKÉMU DOZORU PROJEKTANTA.**

**ROZMĚRY NA VYKRESĚCH JSOU ORIENTAČNÍ,  
 DODAVATEL EXPOZICE PROVEDE PŘESNÉ DOWMĚŘENÍ  
 JEDNOTLIVÝCH POZIC MOBILIÁŘE. PŘED VÝROBOU VZORKOVAT KAŽDÝ  
 TYPICKÝ KUS MOBILIÁŘE K ODSOUHLASENÍ AUTORSKÝM DOZOREM.**

## eT.08 - truhla na šipy

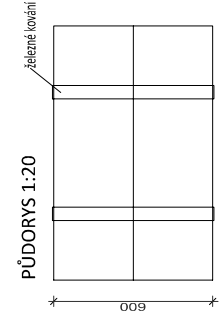
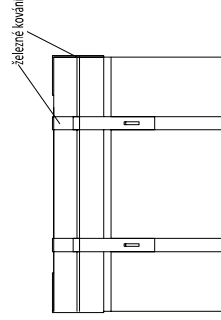
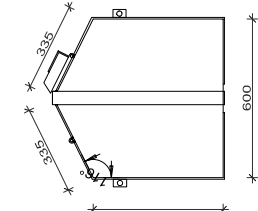
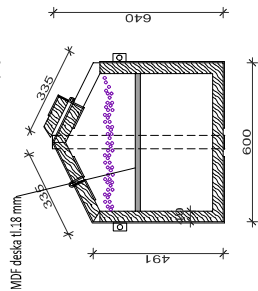

### PŮDORYS 1:20

## eE.23 - sudy na střešný prach

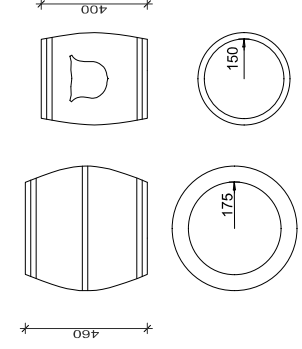
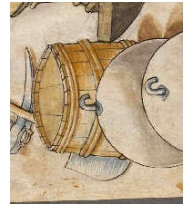

**C-21**  
 Zámek-Prácheň - vizuál a obnova zmečkových exteriéra a interiéru čp. 1 a čp. 2  
**PERNSTEJJSKÁ REZIDENCE - MĚSTŠTŘÍ RENESANCE V ČECHÁCH**  
 M 1:20  
 V. Sláva a pád pernstějjské zbrojnice datum: duben 2018  
 C - podrobné specifikace a soupis soudek vnitřního vybavení a expozice  
 investor: Paroubický kraj  
 zodpovědný projektant: Ing. Petr Všecka, autorizovaný architekt  
 vypracovali: Ing. Petr Všecka, Ing. arch. Tereza Novotná

eT.10 - stojan na hákovnici - "koza"

POHLED 1:20

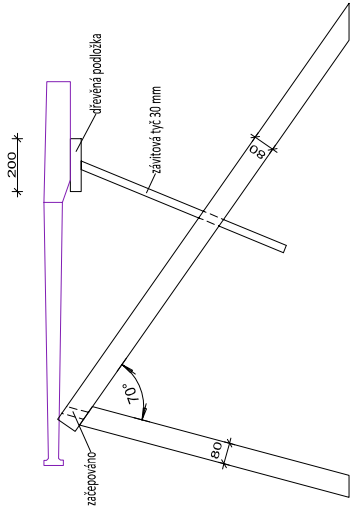

PŮJORYS 1:20

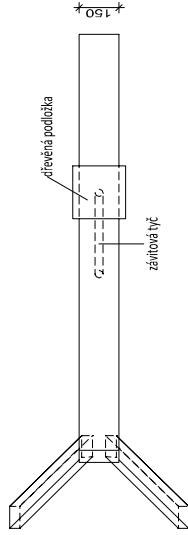

POHLED 1:20

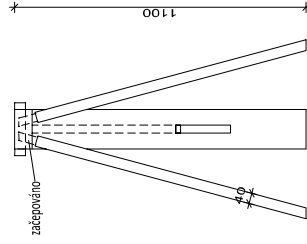

POHLED 1:20

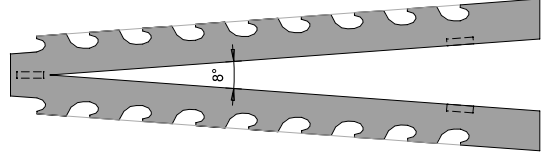

ŘEZ 1:20

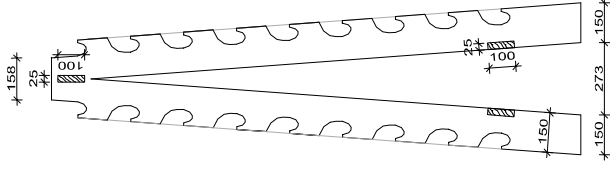

eT.11 - stojan na palné zbraně

POHLED 1:20

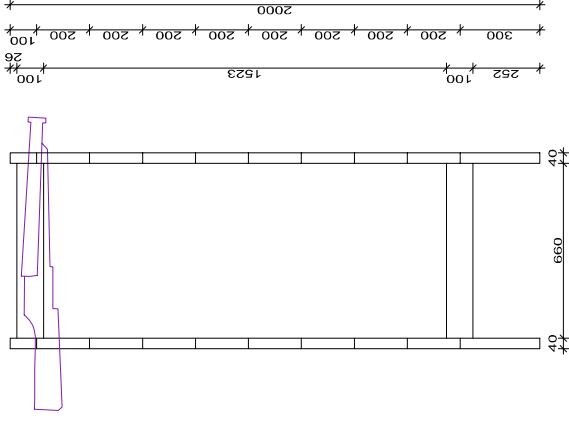

AXONOMETRIE

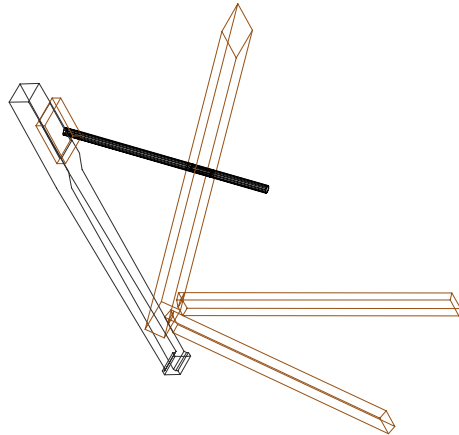

AXONOMETRIE

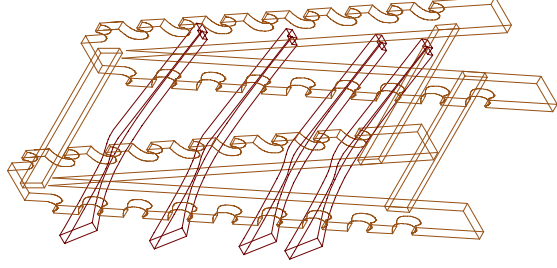

koza pro hákovnici má podobu jednoduché dřevěné trojnožky s kolíkovými spoi a s nastavitelnou podporou pro hákovnici  
 - dřevěná podložka na šroubovací železné tyči  
**materiál** - masiv akát - hrani 80/150 mm a 40/80 mm - nohy 40/80 mají soustruženou horní část pro začepování do většího hranolu  
 nohy jsou seříznuty pod úhlem tam, aby byla zajištěna stabilita  
 z nerapovaného materiálu

**povrchová úprava** - ponecháno v přírodním stavu, všechny plochy vybroušeny do hladka  
**spoje** - veškeré spoje budou dřevěné - čepové a klížené

součástí výrobku je i veškerý materiál potřebný pro upevnění, podložení, či aranžování veškerých exponátů (úchyty, lanek)  
 Tyto prvky budou vyrobeny na míru dle exponátů a pokynů kurátora a architektka.  
 v rámci prvku - gravování laserem cca 0,7 m2 textu dle předlohy dodané grafikem

**materiál** - masiv akát - desky 40/150 mm a 25/100 mm z nerapovaného materiálu

**povrchová úprava** - ponecháno v přírodním stavu, všechny plochy budou vybroušeny do hladka

**spoje** - veškeré spoje budou dřevěné - kolíkové a klížené  
 součástí výrobku je i veškerý materiál potřebný pro upevnění, podložení, či aranžování veškerých exponátů (úchyty, lanek).  
 Tyto prvky budou vyrobeny na míru dle exponátů a pokynů kurátora a architektka.  
 v rámci prvku - gravování laserem cca 0,7 m2 textu dle předlohy dodané grafikem

**TENTO PROJEKT JE PODKLADEM PRO VÝROBNÍ DOKUMENTACI**

**DODAVATELE EXPOZICE - VÝROBNÍ DOKUMENTACE BUDE PŘEDLOŽENA K ODSOUHLASENÍ AUTORSKÉMU DOZORU PROJEKTANTA.**

**ROZMĚRY NA VYKRESECH JSOU ORIENTAČNÍ.**

**DODAVATEL EXPOZICE PROVEDE PŘESNÉ DOMĚŘENÍ**

**JEDNOTLIVÝCH POZIC MOBILIÁŘE. PŘED VÝROBOU VZORKOVAT KAŽDÝ TYPICKÝ KUS MOBILIÁŘE K ODSOUHLASENÍ AUTORSKÝM DOZOREM.**

C-23

Zámet-Průbělice - využití a obnova zmezkých exteriéru a interiéru čp. 1 a čp. 2

PERNŠTEŇSKÁ REZIDENCE - MĚSTSKÝ RENESANČNÍ VĚCHÁCH

V. Sláva a pád perněstejské zbrojnice

M 1:20

C - podrobné specifikace a soupis soudek vnitřního vybavení a expozice

datum: duben 2018

investor: Pardubický kraj

zodpovědný projektant: Ing. Petr Všeček, autorizovaný architekt

vypracovali: Ing. Petr Všeček, Ing. arch. Tereza Novotná

# eE.24 - ohnivá kola na tyči

POHLED 1:20

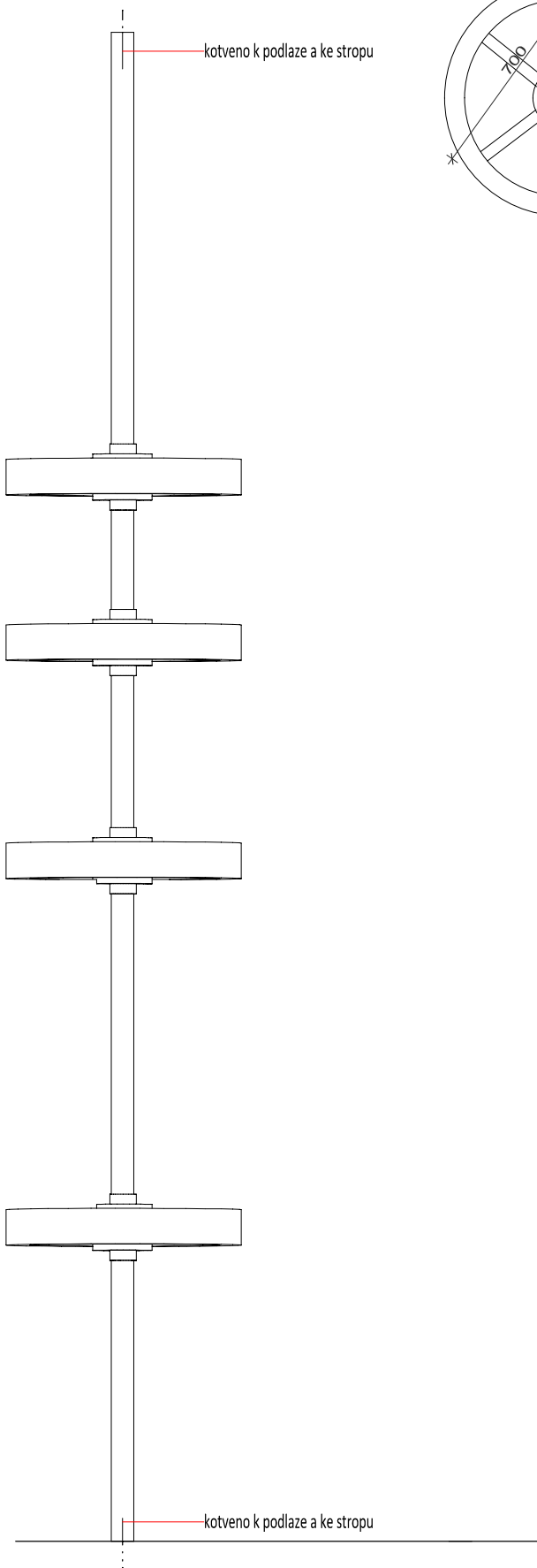

PŮDORYS 1:20

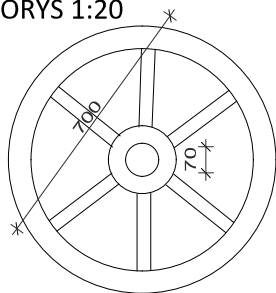

700

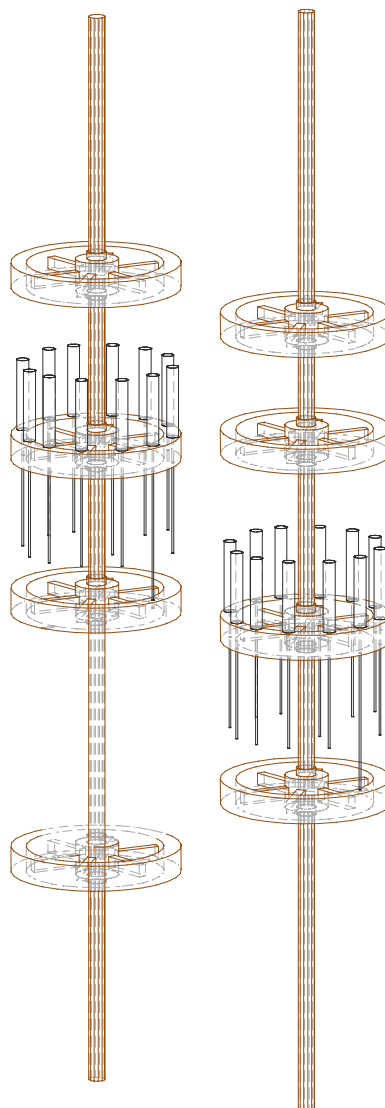

dřevěná tyč o průměru cca 70 mm, na níž jsou navlečeny kopie tzv. ohnivých kol v rámci dřevěných kol jsou lanky uchyceny kopie papírových rachejtíl, dle dobových podkladů  
tyče jsou kotveny k podlaze a stropu  
celoplošně ručně hoblováno

součástí výrobku je i veškerý materiál potřebný pro upevnění, podložení, či aranžování veškerých exponátů (úchyty, lanka).  
Tyto prvky budou vyrobeny na míru dle exponátů a pokynů kurátora a architekta.

**TENTO PROJEKT JE PODKLADEM PRO VÝROBNÍ DOKUMENTACI DODAVATELE EXPOZICE; VÝROBNÍ DOKUMENTACE BUDE PŘEDLOŽENA K ODSOUHLASENÍ AUTORSKÉMU DOZORU PROJEKTANTA. ROZMĚRY NA VÝKRESECH JSOU ORIENTAČNÍ, DODAVATEL EXPOZICE PROVEDE PŘESNÉ DOMĚŘENÍ JEDNOTLIVÝCH POZIC MOBILIÁŘE. PŘED VÝROBOU VZORKOVAT KAŽDÝ TYPICKÝ KUS MOBILIÁŘE K ODSOUHLASENÍ AUTORSKÝM DOZOREM.**

Zámek Pardubice - využití a obnova zámeckých exteriérů a interiérů čp. 1 a čp. 2  
PERNŠTEJNSKÁ REZIDENCE - NEJSTARŠÍ RENESANCE V ČECHÁCH

C-30

V. Sláva a pád pernštejnské zbrojnice

M 1:20

C - podrobné specifikace a soupis dodávek vnitřního vybavení a expozice datum: duben 2018

investor:

Pardubický kraj

zodpovědný projektant:

Ing. Petr Všečka, autorizovaný architekt

vypracovali:

Ing. Petr Všečka, Ing. arch. Tereza Novotná



**Zámek Pardubice**  
**- využití a obnova zámeckých exteriérů a interiérů č.p.1 a č.p.2**  
**technická specifikace exponátů**

investor: Pardubický kraj

vypracoval: Ing. Petr Všečetka, autorizovaný architekt

duben 2018

 **TRANSAT**  
ARCHITECTI



## **Zámek Pardubice - využití a obnova zámeckých exteriérů a interiérů č.p.1 a č.p.2 EXPOZICE PERNŠTEJNSKÁ REZIDENCE - NEJSTARŠÍ RENESANCE V ČECHÁCH**

### **DOKUMENTACE PRO VÝBĚR ZHOTOVITELŮ A PRO REALIZACI DÍLA**

MÍSTO STAVBY: ZÁMEK PARDUBICE Č.P.1 A Č.P.2  
PARC. Č. ST.1 A ST.2/1 K.Ú. PARDUBICE  
INVESTOR: PARDUBICKÝ KRAJ  
ZODPOVĚDNÝ PROJEKTANT: ING. PETR VŠETEČKA, AUTORIZOVANÝ ARCHITEKT  
TRANSAT ARCHITEKTI  
SPOLUPRÁCE: Ing. arch. Tereza Novotná, Zdeněk Macháček  
DATUM: IV/2018

### **A U T O R S K Á P R Á V A**

Tento projekt je autorským dílem a je proto chráněn Autorským zákonem v platném znění. Projekt je určen k obnově zámeckých interiérů, jakékoli jiné použití projektu nebo jeho části podléhá písemnému souhlasu autorů.

**TENTO PROJEKT JE PODKLADEM PRO VÝROBNÍ DOKUMENTACI DODAVATELE EXPOZICE; VÝROBNÍ DOKUMENTACE BUDE PŘED VÝROBOU PŘEDLOŽENA K ODSOUHLESENÍ AUTORSKÉMU DOZORU PROJEKTANTA.**

**UVEDENÉ ROZMĚRY JSOU ORIENTAČNÍ, DODAVATEL EXPOZICE PROVEDE PŘESNÉ DOMĚŘENÍ JEDNOTLIVÝCH POZIC /PRVKŮ.**

**U VŠECH PRVKŮ BUDE PŘED VÝROBOU PROVEDENO VZORKOVÁNÍ K ODSOUHLESENÍ AUTORSKÝM DOZOREM, KDE BUDE OVĚŘENA KVALITA MATERIÁLU A ZPRACOVÁNÍ, TVAROVÁ SHODA SE ZADÁNÍM, ODOLNOST, FUNKČNOST, BAREVNOST, STÁLOST A DALŠÍ VLASTNOSTI.**

## OBSAH:

eE23 Atypický výrobek - soubor 2 dřevěných sudů na střelný prach, včetně vík, včetně materiálů k prezentaci surovin na výrobu střelného prachu a 3 hliněných misek + imitace síry, sanytru a dřevěné uhlí

eE24 Atypický výrobek - sada tzv. "ohnivých kol" ze dřeva

eE25 Atypický výrobek - zrcadlo z vyleštěného nerezového plechu ke zkoušení zbraní

eT10 Atypický stojan na hákovnice

### **eE.23**

**atypický výrobek - soubor 2 dřevěných sudů na střelný prach, včetně vík, včetně materiálů k prezentaci surovin na výrobu střelného prachu a 3 hliněných misek + imitace síry, sanytru a dřevěné uhlí**

2 typy sudu - průměr dna 0,3 a 0,35 m, výška 0,46 a 0,4 m, objem každého cca 25 litrů;

misky o průměru 250 mm

**- VÝKRES C-21**

materiál a povrch:

sudy: dřevěný sud ohýbaný z akátového dřeva, ponecháno v přírodním stavu, bez povrchové úpravy, veškeré plochy budou ručně hoblovány, s železnými obručemi, součástí exponátu je náplň inertní surovinou, která sudy zatíží a ztíží manipulaci s nimi,

imitace síry a sanytru, dřevěné uhlí, hliněné misky

součástí dodávky je ukotvení na místa určená autorským dozorem



### **eE.24**

**atypický výrobek - sada tzv. "ohnivých kol" ze dřeva**

sada obsahuje vždy 4 "ohnivá kola" navlečená v různých výškách na dřevěnou tyč (součást výrobku) o délce cca 4 m (vyrobit na míru dle proměnlivé výšky místnosti) "ohnivá kola" budou vyrobena jako repliky dobových dřevěných kol pro historické rachejtle (průměr kola 0,7 m)

součástí je kotvení tyče a zajištění navlečených kol proti sjíždění

materiál a povrch:

akátové dřevo rovné i ohýbané, ponecháno v přírodním stavu, bez povrchové úpravy, veškeré plochy budou ručně hoblovány,



součástí výrobku je i veškerý materiál potřebný k upevnění, podložení a aranžování jednotlivých exponátů - papírových rachejtli bude vyrobeno na míru podle pokynů kurátora

**- VÝKRES C-30**

**eE.25**

**atypický výrobek - zrcadlo z vyleštěného nerezového plechu ke zkoušení zbrojí**

celkový rozměr 1,8 x 2,5 m; tloušťka plechu 1,5 mm, včetně spojovacích prvků a kotvení ke stěně

seříznuté plechy: (leštěno) plechy nařezány na půlmetrové pásy kvůli max. šířce pruhu na leštění

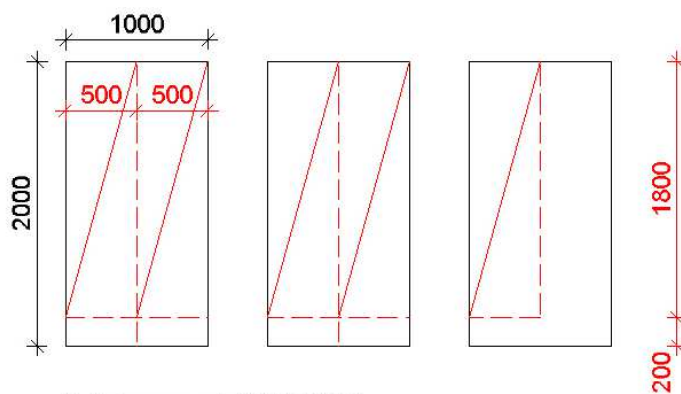

3 plechy nerezové 1,5/1000/2000

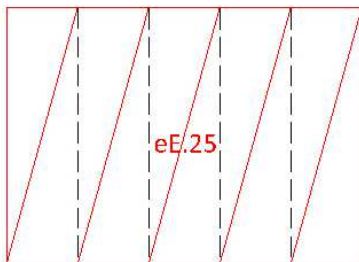

## eT.10

**Atypický výrobek - stojan - "koza" na hákovnici,**

celkový rozměr cca 1,5 x 0,6 m, výška cca 1 m

**- VÝKRES C-23**

materiál: masiv akát, ponecháno v přírodním stavu, veškeré plochy budou  
vybroušeny do hladka, dřevěné spojovací prvky, ocelové tyče a dotahovací prvky



referenční exponát (složitější provedení)

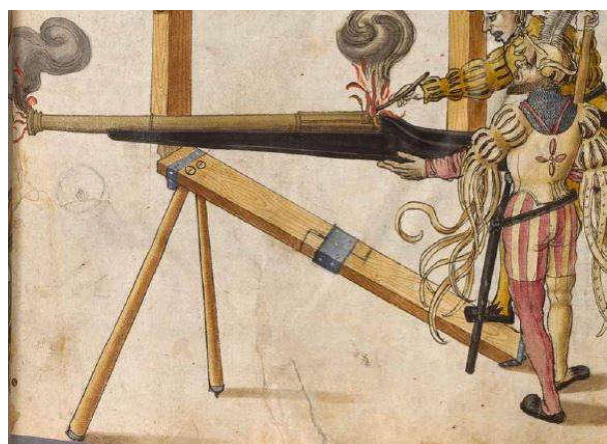
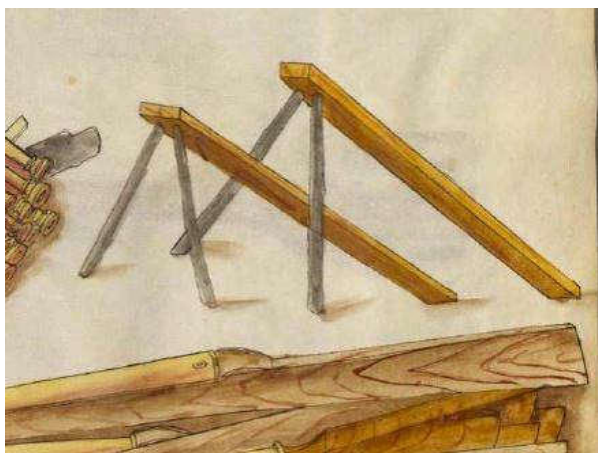



**Zámek Pardubice**  
**- využití a obnova zámeckých exteriérů a interiérů č.p.1 a č.p.2**  
**technická specifikace replik zbraní**

investor: Pardubický kraj

vypracoval: Ing. Petr Všečetka, autorizovaný architekt

duben 2018



## **Zámek Pardubice - využití a obnova zámeckých exteriérů a interiérů č.p.1 a č.p.2 EXPOZICE PERNŠTEJNSKÁ REZIDENCE - NEJSTARŠÍ RENESANCE V ČECHÁCH**

### **DOKUMENTACE PRO VÝBĚR ZHOTOVITELŮ A PRO REALIZACI DÍLA**

MÍSTO STAVBY: ZÁMEK PARDUBICE Č.P.1 A Č.P.2

PARC. Č. ST.1 A ST.2/1 K.Ú. PARDUBICE

INVESTOR: PARDUBICKÝ KRAJ

ZODPOVĚDNÝ PROJEKTANT: ING. PETR VŠETEČKA, AUTORIZOVANÝ ARCHITEKT

TRANSAT ARCHITEKTI

SPOLUPRÁCE: Ing. arch. Tereza Novotná, Mgr. Jan Tetřev

DATUM: IV/2018

### **A U T O R S K Á P R Á V A**

Tento projekt je autorským dílem a je proto chráněn Autorským zákonem v platném znění. Projekt je určen k obnově zámeckých interiérů, jakékoli jiné použití projektu nebo jeho části podléhá písemnému souhlasu autorů.

**TENTO PROJEKT JE PODKLADEM PRO VÝROBNÍ DOKUMENTACI DODAVATELE EXPOZICE; VÝROBNÍ DOKUMENTACE BUDE PŘEDLOŽENA K ODSOUHLASENÍ AUTORSKÉMU DOZORU PROJEKTANTA. UVEDENÉ ROZMĚRY JSOU ORIENTAČNÍ, DODAVATEL EXPOZICE PROVEDE PŘESNÉ DOMĚŘENÍ PŘEDLOH JEDNOTLIVÝCH PRVKŮ.**

**U VŠECH PRVKŮ BUDE PŘED VÝROBOU PROVEDENO VZORKOVÁNÍ K ODSOUHLASENÍ AUTORSKÝM DOZOREM, KDE BUDE OVĚŘENA KVALITA MATERIÁLU A JEHO ZPRACOVÁNÍ, TVAROVÁ SHODA SE ZADÁNÍM, ODOLNOST, FUNKČNOST, STÁLOST A DALŠÍ VLASTNOSTI.**



## OBSAH:

- eEz01 Repliky kopí
- eEz02 Repliky kopí
- eEz03 Repliky pavéz
- eEz04 Repliky šavlí
- eEz05 Repliky šaršounů
- eEz06 Repliky končířů
- eEz07 Repliky mečů
- eEz08 Repliky mečů
- eEz09 Repliky českých tesáků
- eEz10 Repliky kuší
- eEz11 Repliky šípů
- eEz12 Repliky zkoušečky na prach
- eEz13 Rachejtle - nefunkční
- eEz14 Repliky hákovnic
- eEz15 Repliky hákovnic
- eEz16 Repliky hákovnic
- eEz17 Repliky ručnic
- eEz18 Repliky ručnic
- eEz19 Repliky ručnic
- eEz20 Repliky ručnic - rozebíratelných
- eEz21 Přesun hákovnic ze stálé expozice
- eEz22 Repliky kuliček olověných
- eEz23 Repliky prachovnic
- eEz24 Repliky doutníků
- eEz25 Repliky zbroje - kompletní
- eEz26 Repliky samostatných plechů
- eEz27 Repliky zbroje - kompletní vzorová
- eEz28 Repliky zbroje - kompletní na jezdce
- eEz29 Repliky přileb
- eEz30 Repliky přileb
- eEz31 Repliky ručnic - úprava pro střelnici
- eEz32 Maketa kanonu
- eEz36 Repliky luntových kopí - dělostřelecké náčiní
- eEz37 Repliky železných kulí
- eEz38 Přesun kamenných koulí
- eEz39 Repliky lopatky na prach - dělostřelecké náčiní
- eEz40 Repliky vytěráků - dělostřelecké náčiní
- eEz41 Repliky nabíjáků - dělostřelecké náčiní
- eEz42 Repliky lopat - dělostřelecké náčiní





### eEz.01

**repliky landsknechtských kopí** - Celková délka včetně hrotu 5 m, reálně se mohou délky jednotlivých kusů lišit max. o 15 cm.

osmihranné ratiště; dřevo bude hlazené, ratiště je nejtlustší uprostřed a ne na koncích

**Materiál:** ratiště dřevěné, hrot ocelový

**Stav:** na některých hrotech koroze, dřevo nesmí vypadat jako nové, ale musí být zašlé - patinované.



### eEz.02

**repliky jezdeckých kopí**

Celková délka včetně hrotu 3 m, reálně se mohou délky jednotlivých kusů lišit max. o 15 cm

Ratiště kruhového průřezu

**Materiál:** ratiště dřevěné, hrot ocelový.

**Stav:** na některých hrotech koroze, dřevo nesmí vypadat jako nové, ale musí být zašlé-patinované.

3 kusy ať jsou přelomené nebo nalomené, budou stát někde u zdi

### eEz.03

**repliky pavéz**

Rozměry cca 115-120 x 60-70 cm (rozměry se mohou lišit v rozsahu +/- 5 cm)

**Materiál:** dřevo, povrch potažený kůží

**Povrchová úprava a výzdoba:** přední strana malovaná, u několika kusů se bude jednat o motiv perňštejnského zebra podle předlohy

- nesmí vypadat jako nové, ale naopak musí být hodně zašlé - jedná se o předměty, se kterými se už dlouhá léta nepočítá, jsou ve zbrojnici navíc, přišly tam před 70 lety
  - 1 kus bude viditelně poškozený - prokopnutý, rozštípnutý.
- Pavézy nebudou fixovány k regálu



obrázek: motiv perštejského zubra na pavézy, vzor tvaru pavézu (jiný motiv)

#### eEz.04

##### **replika šavle**

celková délka zbraně 79 cm

materiál: rukojeť dřevěná, potažená kůží, ocel

stav a povrch: patinovaný, může mít i stopy koroze

bez pochvy

Součástí dodávky bude montáž a fixace předmětů k manipulačnímu stolu tak, aby mohly být použity k manipulaci návštěvníkem. V tomto případě lanko nebo jiný systém uchycené do čepele, který zabrání jejich přílišnému vzdálení od stolu (aby nebylo možno seknout) nebo dokonce odnesení návštěvníkem



### eEz.05

#### **replika šaršounů**

ve smyslu dvojruční meč z 1.pol.16.století

délka cca 150 cm

materiál: ocelové, rukojeti omotané kůží

povrchová úprava: patina

Součástí dodávky bude montáž a fixace předmětů k manipulačnímu stolu tak, aby mohly být použity k manipulaci návštěvníkem. V tomto případě lanko nebo jiný systém uchycené do čepele, který zabrání jejich přílišnému vzdálení od stolu (aby nebylo možno seknout) nebo dokonce odnesení návštěvníkem.



### eEz.06

#### **replika končírě**

-čepel kosočtverečného průřezu,

-celková délka cca 160 cm, čepel cca 145 cm

-materiál: garnitura železná, rukojeť potažena kůží

povrchová úprava: patina

Součástí dodávky bude montáž a fixace předmětů k manipulačnímu stolu tak, aby mohly být použity k manipulaci návštěvníkem. V tomto případě lanko nebo jiný systém uchycené do čepele, který zabrání jejich přílišnému vzdálení od stolu (aby nebylo možno seknout) nebo dokonce odnesení návštěvníkem.



## eEz.07

### repliky **mečů** katzbalgerů

Dvousečná čepel široká a přímá, dlouhá přibližně 60 cm +/- 3 cm a široká 4 až 5 cm, jílec rozšiřující se nahoru k široké hlavici. Charakteristická záštita má tvar ležatého písmene „S“.

materiál: ocel

3 meče v této položce budou mít pochvy (dřevo, kůže), zbývající je mít nebudou. Součástí dodávky bude montáž a fixace předmětů k manipulačnímu stolu tak, aby mohly být použity k manipulaci návštěvníkem. V tomto případě lanko nebo jiný systém uchycené do čepel, který zabrání jejich přílišnému vzdálení od stolu (aby nebylo možno seknout) nebo dokonce odnesení návštěvníkem.



obrázek: Katzbalger. Ilustrační snímek. Jako vzor poslouží exemplář, který je ve stálé expozici VČM

### eEz.08

#### **meče pěchotní z poloviny 16.století**

-materiál: železný, rukojeť omotaná kůží, s pochvami - dřevo, kůže, železo

-celková délka 102 cm

Součástí dodávky bude montáž a fixace předmětů k manipulačnímu stolu tak, aby mohly být použity k manipulaci návštěvníkem. V tomto případě (lanko nebo jiný systém uchycené do čepele), který zabrání jejich přílišnému vzdálení od stolu (aby nebylo možno seknout) nebo dokonce odnesení návštěvníkem.



### eEz.09

#### **replika selského českého tesáku**

-celková délka 60 cm

-materiál: železo-ocel, čepel jednostranně broušená

- stav: patina

Součástí dodávky bude montáž a fixace předmětů k manipulačnímu stolu tak, aby mohly být použity k manipulaci návštěvníkem. V tomto případě lanko nebo jiný systém uchycené do čepele, který zabrání jejich přílišnému vzdálení od stolu (aby nebylo možno seknout) nebo dokonce odnesení návštěvníkem.



## eEz.10

repliky kuší s **železným lučištěm**

cca kolem roku 1520

rozpětí lučiště 62-66 cm

masivní vojenské a nikoli lovecké kuše bez výzdoby

- materiál: Socha dřevěná, nezdobená, masivní, spoušť páková, vpředu na soše napínací oko železné; lučiště železné.

- povrchová úprava: patinované

Dodavatel kuše postaví tak, aby mechanismus nešlo napnout - velmi silný odpor lučiště

Je nutno, aby byly všechny uzpůsobeny pro manipulaci návštěvníkem a splňovaly tedy podmínku bezpečnosti. Kuše nebudou fixovány k podložce. Návštěvník se s ní bude moci volně pohybovat.



### eEz.11

#### **replika šípů do kuše**

materiál: dřevo, ocel

povrchová úprava: patinované

Součástí dodávky bude montáž a fixace předmětů k manipulačnímu stolu tak, aby mohly být použity k manipulaci návštěvníkem. V tomto případě lanko nebo jiný systém uchycení, které zabrání jejich přílišnému vzdálení od stolu a z truhly. Šípy z části pevně fixovat na stěnu, z části lankem na stůl, z části lankem do truhly.



### eEz.12

#### **replika zkoušečky na prach (ke zjišťování jakosti)**

-délka 20 cm,

na principu kolečkového nebo doutnákového zámku, konkrétní systém bude ponechán na výběru dodavatele

materiál: kovová konstrukce na dřevěné desce

povrchová úprava: patinované



### eEz.13

#### **repliky rachejtlí pro zábavnou střelbu**

-soubor papírových rachejtlí, nefunkčních, dle dobových vzorů, k instalaci na stěnu a do ohnivých kol, včetně kotvících materiálů

materiál: papír, dřevo

Součástí dodávky je montáž a fixace ke stěně a k exponátům.



obrázek: vzor instalace rachejtlí

### eEz.14

#### **replika hákovnic bez doutnákového zámku - provedení 1)- se zátravkou nahoře, 2) - se zátravkou na bok hlavně**

Celková délka 140-150 cm (délka zbraní se může lišit v tomto rozmezí)

Délka hlavně: 98-103 cm (délka hlavní jednotlivých kusů se může lišit v tomto rozmezí)

Ráže: 20-22 mm

materiál: Hlaveň je ocelová, má kruhový průřez a vpředu je zesílení

Pažba dřevěná, barva pažby se bude u jednotlivých kusů lišit jako na obrázku (barva mořeného dřeva, černé dřevo)

- povrchová úprava: Patina, opotřebení, stopy dřívějšího poškození, do pažby vypálen perštejnský erb

-každá zbraň se dodává včetně dřevěného nabijáku

Zbraň nesmí být střelby schopná, musí jít o maketu a nikoli o zbraň ve smyslu zákona 119/2002 Sb..

Součástí dodávky bude montáž a fixace předmětů k manipulačnímu stolu nebo stojanu tak, aby mohly být zbraně použity k manipulaci návštěvníkem. V tomto případě lanko nebo jiný systém uchycení, které zabrání jejich přílišnému vzdálení od stolu a z regálu.



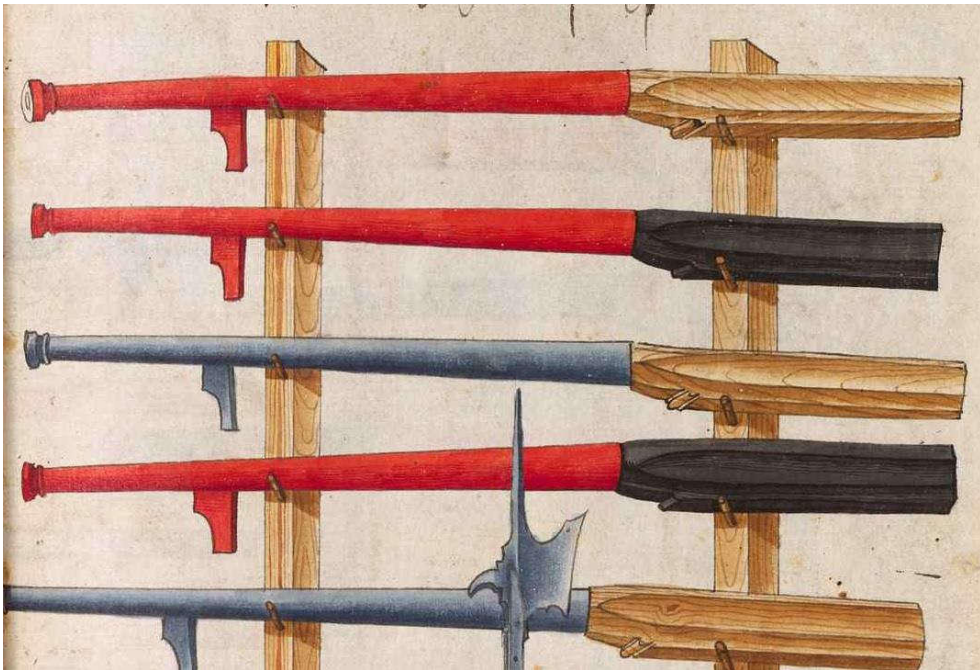

## eEz15

### replika hákovnic s hubkovým zámkem (vzor viz městská zbrojnice Plzeň)

Celková délka 140-150 cm

Délka hlavně: 99+- 5 cm

Ráže: 20-22 mm

materiál: Hlaveň je železná a má kruhový průřez a vpředu je bez zesílení; patina, stopy používání, případně hrubého zacházení

Pažba dřevěná, barva černé dřevo

- povrchová úprava, stav: patina, opotřebení, stopy dřívějšího poškození, do pažby zbraně bude vypálený pernštejnský erb.

-každá zbraň se dodává včetně dřevěného nabíjáku

Zbraň nesmí být střelby schopná, musí jít o maketu a nikoli o zbraň ve smyslu zákona 119/2002 Sb.

Součástí dodávky bude montáž a fixace předmětů k manipulačnímu stolu nebo stojanu tak, aby mohly být zbraně použity k manipulaci návštěvníkem. V tomto případě lanko nebo jiný systém uchycení, které zabrání jejich přílišnému vzdálení od stolu a z regálu.

**Předloha:** Městská zbrojnice v Plzni



## eEz16

### replika hákovnic s jednoduchým doutnákovým zámkem

Celková délka 145-150 cm (délka zbraní se může lišit v tomto rozmezí)

Délka hlavně: 99 cm+- 5 cm

Ráže:20-22 mm

materiál: Hlaveň je železná, a má kruhový průřez bez zesílení vpředu, pažba dřevěná, barva černá.

-každá zbraň se dodává včetně dřevěného nabíjáku

- povrchová úprava, stav: patina, do pažby zbraně bude vypálený pernštejnský erb.

Zbraň nesmí být střelby schopná, musí jít o maketu a nikoli o zbraň ve smyslu zákona 119/2002 Sb. Zámek však musí být funkční.

Součástí dodávky bude montáž a fixace předmětů k manipulačnímu stolu nebo stojanu tak, aby mohly být zbraně použity k manipulaci návštěvníkem. V tomto případě lanko nebo jiný systém uchycení, které zabrání jejich přílišnému vzdálení od stolu a z regálu.



obrázek: **Předloha:** Státní zámek Hluboká, inv. číslo HL 8873. Publikováno v katalogu Zuzana Vaverková: Zbraně a zbroje na Státním zámku Hluboká, s.189

## eEz17

### replika ručnice mosazná s doutnákovým zámkem

-s mosaznou hlavní nebo s hlavní, která je z jiného kovu, ale mosaz dokonale napodobujícího

-zámků doutnákové, optimálně pákové

Délka: 110+- 5 cm

Délka hlavně: 60+-5 cm

materiál: Pažba dřevěná, tvar pažby a barva nechť vychází z obrazové přílohy, zbraně nechť jsou barevně odlišné stejně jako v obrazové příloze.

-včetně nabíjáku ke každé zbraně

- povrchová úprava, stav: patina, do pažby zbraně bude vypálený pernštejnský erb.

Zbraň nesmí být střelby schopná, musí jít o maketu a nikoli o zbraň ve smyslu

zákonu 119/2002 Sb..Zámek však musí být funkční.

Součástí dodávky bude montáž a fixace předmětů k manipulačnímu stolu nebo stojanu tak, aby mohly být zbraně použity k manipulaci návštěvníkem. V tomto případě lanko nebo jiný systém uchycení, které zabrání jejich přílišnému vzdálení od stolu a z regálu.

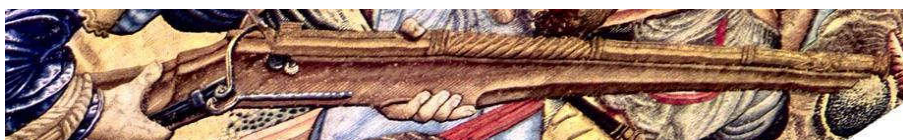

obrázek: mosazná ručnice z bitvy u Pavie



obrázek: mosazné ručnice-Maxmilián-1507

### eEz18

replika **ručnice železné** cca z **přelomu 14. a 15. století**,

vzor: městská zbrojnice Plzeň (jejich inv. č. 1 nebo 2, fotodokumentaci má VČMP)

- materiál: železná hlaveň, dřevo

- povrchová úprava, stav: patina, do pažby zbraně bude vypálený pernštejnský erb.

Zbraň nesmí být střelby schopná, musí jít o maketu a nikoli o zbraň ve smyslu zákona 119/2002 Sb.

Součástí dodávky bude montáž a fixace předmětů k manipulačnímu stolu nebo stojanu tak, aby mohly být zbraně použity k manipulaci návštěvníkem. V tomto případě lanko nebo jiný systém uchycení, které zabrání jejich přílišnému vzdálení od stolu a z regálu.



### eEz19

replika **ručnice železné s doutnákovým zámkem** kompletní

-včetně nabíjáku

Délka: 110+- 5 cm

Délka hlavně: 60+-5 cm

materiál: Pažba dřevěná, tvar pažeb viz obrazová příloha, dřevo pažby černé a hnědé

Hlaveň železná, činkovitého průřezu, na okrajích šestihranná, uprostřed kruhový průřez, několik exemplářů i s hlavněmi kruhového průřezu.

- stav, povrchová úprava: patinované, do pažby zbraně bude vypálený pernštejnský erb.

Zbraň nesmí být střelby schopná, musí jít o maketu a nikoli o zbraň ve smyslu zákona 119/2002 Sb.. Zámek však musí být funkční.

Součástí dodávky bude montáž a fixace předmětů k manipulačnímu stolu nebo stojanu tak, aby mohly být zbraně použity k manipulaci návštěvníkem. V tomto případě lanko nebo jiný systém uchycení, které zabrání jejich přílišnému vzdálení od stolu a z regálu.



obrázek: různé tvary pažeb a hlavní ručnic se železnou hlavní, zbraně z Bayerische Armeemuseum Ingolstadt





obrázky: detaily zbraně

### eEz20

#### **replika ručnice železná s doutnákovým zámekem - rozebiratelná**

- specifikace stejná jako prvek eEz19, navíc vyřešené rozumné demontování zámku aby bylo pro návštěvníka patrné, jak vypadá zbraň uvnitř)
- musejí být po stránce funkčnosti mechanismů odolné, aby odolaly předpokládané každodenní mnohonásobné neodborné manipulaci (demontáži a montáži) návštěvníků

Součástí dodávky bude montáž a fixace jednotlivých součástí k manipulačnímu stolu tak, aby mohly být zbraně použity k manipulaci návštěvníkem. V tomto případě lanko nebo jiný systém uchycení, které zabrání jejich přílišnému vzdálení od stolu.

### eEz21

#### **přesunutě hákovnice z expozice zbraní**

- ze sbírky VČM
- celková délka 2,43m a 1,98 m
- kotveno na stěnu (prvek eT.12)

Součástí dodávky bude montáž obou hákovnic na stěnu, kotvení, zajištění proti sejmutí.



obrázek: 2 hákovnice instalované ve stávající expozici muzea

### eEz22

repliky kulí olověných k hákovnicím či ručnicím

- ráže kolem 20-23 mm
- patinované

### eEz23

repliky dřevěných lahvicovitých prachovnic

- materiál: dřevo, různé
- povrchová úprava - patina

Součástí dodávky je fixace předmětů s možností manipulace (lanko) které zabrání přílišnému vzdálení od stolu

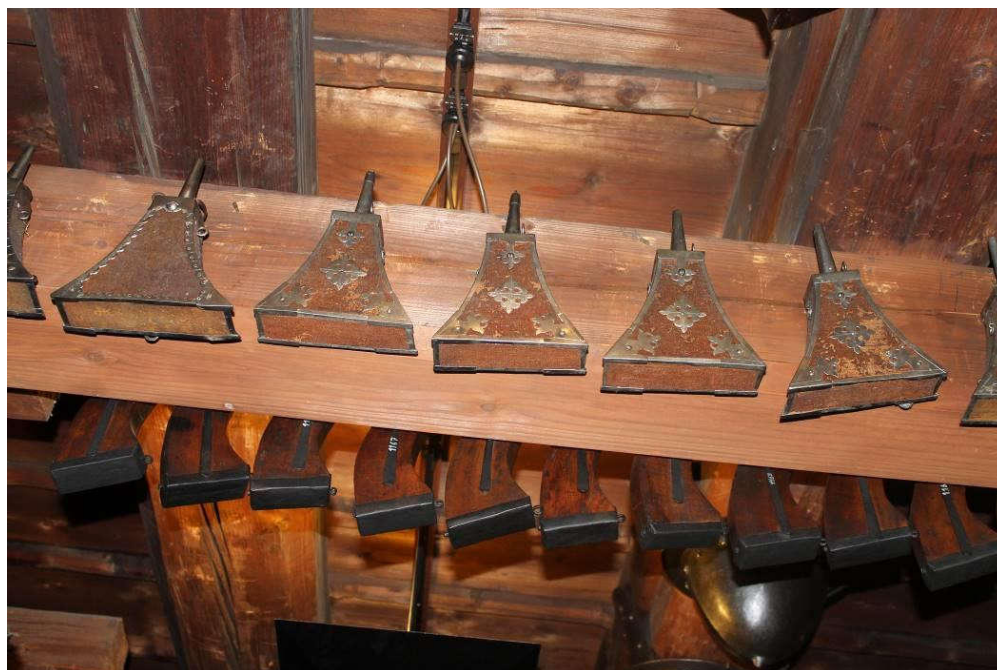

obrázek: prachovnice ze zbrojnice v Grazu

### eEz24

replika doutníků

ve 4 svazcích po 5 metrech

- průměr 8 mm

- materiál: textil

Součástí dodávky je materiál potřebný k fixaci.







### eEz.25

replika **8 kompletních pěších zbrojí norimberských určených k manipulaci-oblékání návštěvníků a opatřených přílbami** v následujících velikostech:

- 1 kus dětská pro výšku postavy 120 cm
- 1 kus dětská pro výšku postavy 130 cm
- 1 kus dětská pro výšku postavy 140 cm
- 1 kus dětská pro výšku postavy 150 cm
- 1 kus pro výšku postavy 160 cm
- 1 kus pro výšku postavy 170 cm
- 2 kusy pro výšku postavy 180 cm

Zbroje ve velikostech 120, 130, 140, 150 a 160 budou mít odlehčený přední a zadní plech, uzpůsobené manipulaci dětmi.

Jednotlivé díly zbrojí budou mít na vnitřní straně číslo a celý komplet tak bude viditelně označen.

Každou výše uvedenou zbroj bude tvořit sada s přílbou, přední a zadní plech, nákrčník, ochrana rukou, ochrana nohou až po kolena

materiál: zbroje budou vyrobeny z ocelového plechu a kůže.



### eEz.26

**replika části zbroje - dva samostatné přední plechy v nevylehčeném provedení**  
materiál - ocelový plech a kůže



### eEz.27

**replika zbroje určená k dekoraci - vzor na oblečené figuríně**  
- prvky budou provizorně spojeny, aby se nedaly rozebírat



### eEz.28

**replika zbroje na figurínu jezdce**

- sada s přilbou, přední a zadní plech, nákrčník, ochrana rukou a stehen až po kolena

materiál: ocelový plech, kožené řemínky

### eEz.29

replika **přilby útočné čili šturmmaubu** -2 kusy - plně funkční, hmotnost jako u originálu

materiál - ocelový plech, včetně koženého vyložení



### eEz30

replika **šalíře** -2 kusy - plně funkční, hmotnost jako u originálu

materiál - ocelový plech



### eEz31

maketa **ručnice železná s doutňákovým zámkem upravená pro střelnici**

-včetně nabíjáku

Délka: 110+- 5 cm

Délka hlavně: 60+-5 cm

materiál: Pažba dřevěná, tvar pažeb viz obrazová příloha, dřevo pažby černé a hnědé

Hlaveň železná, činkovitého průřezu, na okrajích šestihranná, uprostřed kruhový průřez, několik exemplářů i s hlavněmi kruhového průřezu.

**zbraň bude lehčí, než repliky v expozici (tloušťka stěn hlavně snížena na 2 mm)**

- povrchová úprava: patinované, do pažby zbraně bude vypálený pernštejnský erb

Zbraň nesmí být střelby schopná, musí jít o maketu a nikoli o zbraň ve smyslu zákona 119/2002 Sb.. Zámek však musí být funkční.

zbraně budou upraveny pro střelnici - funkční spoušť zbraně, uvnitř konstrukce

dostatečný prostor pro vložení laserového zářiče, výrobní dokumentace ve spolupráci s dodavatelem laserového zařízení střelnice;

Součástí dodávky bude montáž.



obrázek: různé tvary pažeb a hlavní ručnic se železnou hlavní, zbraně z Bayerische Armeemuseum Ingolstadt





obrázky: detaily zbraně

### eEz32

maketa kanonu - falkonetu s lafetou

Hlaveň: předlohou pro výrobu hlavně bude rožmberský falkonet Slavík, vystavený na nádvoří st. zámku Český Krumlov

hlaveň z kovu napodobujícího dělovinu

povrchová úprava: patinováno jako dělovinu (odolnost vůči otěru návštěvníky a vůči poškození)

ráže 55-60 mm

Délka hlavně: cca 220 cm, rozměr upravit dle reálných rozměrů v expozici

V místech, kde má předloha erb Rožmberků a text, bude reliéfní pernštejnský erb a nápis provedený kapitálkami „Jaroslav a Wratislaw bratři z Pernsšteyna a na Pardubicích, bratři rodni“

Lafeta: Dřevěná, uzpůsobená velikostí pro optimální uložení hlavně, okovaná.

Vzhledem k přístupovým cestám do expozice se předpokládá skládání kanonu (falkonetu) na místě v samotné expozici, kam ho dodavatel dopraví po dílech a složí. Jde jak o kompletaci celku (lafeta-hlaveň), tak o předchozí kompletaci lafety.

Lafeta bude pro zapřažení jednoho koně, podobně jako v případě varhan na zámeckých vanech.

Součástí dodávky bude sestavení, doprava a montáž.

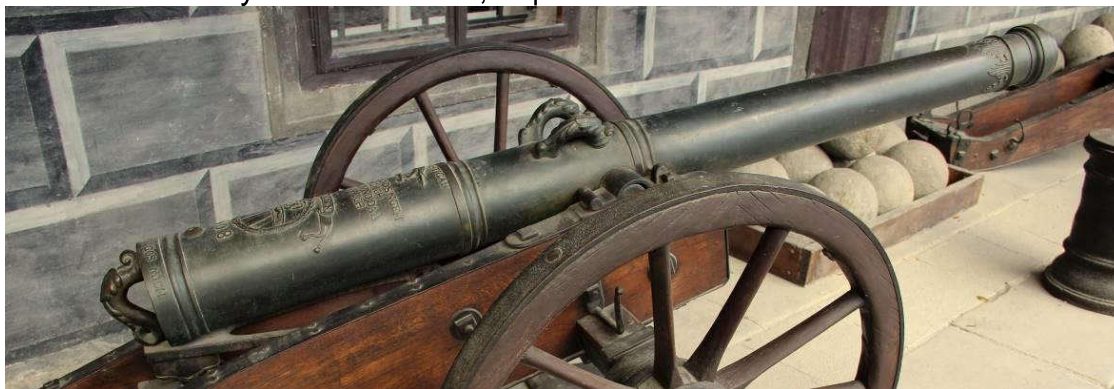



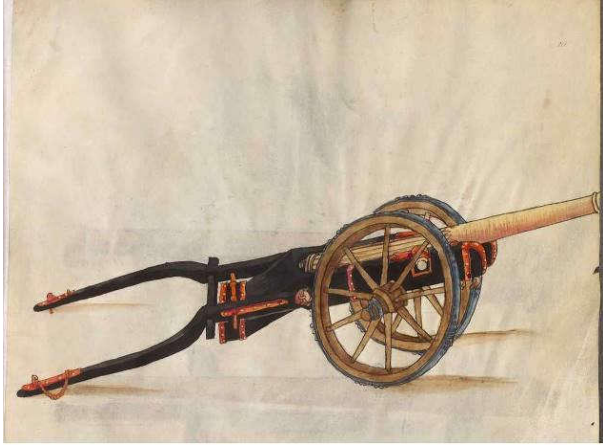

### eEz36

replika luntových kopí

délka 180 cm

materiál: dřevo a kov

povrchová úprava: patina

(tyč, na které je bodec a dva úchyty pro hořící doutnák - lunt)



### eEz37

replika železných kulí k dělům (6 různých ráží)

litinové koule, průměr 4, 5, 7, 10, 12 a 15 cm



### eEz38

**přesunuté kamenné koule ze stálé sbírky VČMP**

13 ks, hmotnost celkem do 100 kg



### eEz39

replika lopatky na prach

délka: 250 cm

materiál: dřevo, ocel

povrchová úprava: patina



### eEz40

replika **vytěraku**

délka: 250 cm

materiál: dřevo, textil

povrchová úprava: patina



### eEz41

replika nabíjáku

délka: 250 cm

materiál: dřevěná tyč, oplechování

povrchová úprava: patina



### eEz42

replika lopaty

- násada dřevěná prohnutá jako na snímku, pracovní část železná, kovaná, může vzniknout úpravou předmětu moderního, průmyslově vyráběného

délka násady cca 130 cm

povrchová úprava: patina

