

k.ú. PARDUBICE - 717657, č.parc.1

± 0,000 = 221,980 m n. m. (Bpv)

G e n e r á l n í p r o j e k t a n t		
S V I Ž N		
A u t o r SVIŽN s.r.o. k o r e s p o n d e n č n í a d r e s a Havlíčková 15, 110 00 Praha 1 s í d l o Milady Horákové 298/123, 160 00 Praha 6 I č o 033 01 087 k o n t a k t tel.: 606 062 636 mail.: info@svizn.com	H I P Ing. arch. Vlastimil Dlouhý k o n t a k t tel.: 606 212 953 mail.: dlouhy@svizn.com Z o d p . p r o j e k t a n t Ing. arch. Marta Ševčíková č í s l o a u t o r i z a c e ČKA 04 407	V y p r a c o v a l Ing. arch. Vlastimil Dlouhý Ing. arch. Lenka Otrusínová Martin Růžička

A k c e Zámek Pardubice - využití a obnova zámeckých exteriérů a interiérů č. p. 1 a č. p. 2		
S t a v e b n í k Pardubický kraj, Komenského náměstí 125, 532 11 Pardubice		
S t u p e ň DPS	R e v i z e	D a t u m 07 / 2018

O z n a č e n í č á s t i D.1	Č á s t DOKUMENTACE STAVEBNÍHO OBJEKTU - SO.01
Č í s l o p r o f e s e D.1.1	P r o f e s e ARCHITEKTONICKO STAVEBNÍ ŘEŠENÍ
Č í s l o p ř í l o h y D.1.1.c-03	P ř í l o h a KNIHA DVEŘÍ

## OBSAH

1. SEZNAM PRVKŮ
2. TECHNOLOGICKÉ PŘEDPISY
  - 2.A NOVOTVAR
  - 2.B ODSTRANĚNÍ
  - 2.C RESTAUROVÁNÍ
  - 2.D REPASE IN SITU
  - 2.E REPASE VYBRANÝCH ČÁSTÍ - NEVYSKYTUJE SE
  - 2.F DEMONTÁŽ A REPASE - NEVYSKYTUJE SE
  - 2.G DEMONTÁŽ A REPLIKA - NEVYSKYTUJE SE
  - 2.H DEMONTÁŽ A KONZERVACE - NEVYSKYTUJE SE
  - 2.I PONECHÁNÍ BEZ ZÁSAHU
3. TABULKA DVEŘÍ
4. ZHODNOCENÍ PRVKŮ LICENCOVANÝM RESTAURÁTOREM
5. KOPIE POTŘEBNÉ LICENCE RESTAURÁTORA

### OBECNÉ POZNÁMKY:

Prvky, kterých se týká požadavek stanoviska OKPP Pardubického kraje, byly posouzeny licencovaným restaurátorem, jejich popis a postup repase byl zapracován do Knihy konkrétních prvků. V části 4 je základní posouzení prvků, v části 5 kopie potřebné licence.

V části 2. Technologické předpisy jsou detailně popsány návrhy úprav jednotlivých prvků včetně obecných předpisů.

Některé prvky jsou inventarizovány také ve stavebně historické průzkumu, dveře jsou součástí inventarizovaného portálu. SHP se nachází v části E.6.4.

**Nejedná se o dílenskou dokumentaci. Dílenskou dokumentaci zajistí zhotovitel a předá investorovi a autorskému dozoru k odsouhlasení. Před zhotovením nutno rozměry ověřit na místě.**

ID prvku	Název prvku	Opatření	Podlaží	Jiné označení	Poznámky
D1-1.01a	jednokřídlé dveře exteriérové; dřevěné; kazetové	odstranění (viz technologický předpis 2.B)	1.NP	PO/0.01A/2	
D1-1.01b	jednokřídlé dveře exteriérové; dřevěné; svlakové	novotvar (viz technologický předpis 2.A)	1.NP		
D1-1.02	jednokřídlé dveře interiérové; dřevěné; kazetové	ponechání bez zásahu (viz technologický předpis 2.I)	1.NP	PO/0.40/2	
D1-1.03	jednokřídlé dveře interiérové; dřevěné; kazetové	ponechání bez zásahu (viz technologický předpis 2.I)	1.NP		
D1-1.04	jednokřídlé dveře interiérové; dřevěné; kazetové	odstranění (viz technologický předpis 2.B)	1.NP		
D1-1.05	jednokřídlé dveře interiérové; dřevěné; kazetové	ponechání bez zásahu (viz technologický předpis 2.I)	1.NP	PO/0.40/3	
D1-1.06	jednokřídlé dveře exteriérové; dřevěné; svlakové	restaurování (viz technologický předpis 2.C)	1.NP	PO/0.01A/1	
D1-1.07	jednokřídlé dveře interiérové; dřevěné; kazetové	ponechání bez zásahu (viz technologický předpis 2.I)	1.NP		
D1-1.08a	jednokřídlé dveře interiérové; dřevěné; kazetové	odstranění (viz technologický předpis 2.B)	1.NP		
D1-1.08b	jednokřídlé dveře interiérové; dřevěné; kazetové	novotvar (viz technologický předpis 2.A)	1.NP		
D1-1.09	jednokřídlé dveře interiérové; dřevěné; kazetové	ponechání bez zásahu (viz technologický předpis 2.I)	1.NP		
D1-1.10	jednokřídlé dveře interiérové; dřevěné; kazetové	ponechání bez zásahu (viz technologický předpis 2.I)	1.NP	PO/0.18/1	
D1-1.11	jednokřídlé dveře interiérové; dřevěné; kazetové	ponechání bez zásahu (viz technologický předpis 2.I)	1.NP		
D1-1.12	dvoukřídlé dveře interiérové; dřevěné; kazetové	ponechání bez zásahu (viz technologický předpis 2.I)	1.NP		
D1-1.13	jednokřídlé dveře interiérové s bočními světlíky	ponechání bez zásahu (viz technologický předpis 2.I)	1.NP		
D1-1.14	dvoukřídlé dveře exteriérové; dřevěné; svlakové	restaurování (viz technologický předpis 2.C)	1.NP	PO/0.08/1	
D1-1.15	jednokřídlé dveře exteriérové; dřevěné; svlakové	restaurování (viz technologický předpis 2.C)	1.NP		
D1-1.16	dvoukřídlé dveře exteriérové; dřevěné; svlakové	restaurování (viz technologický předpis 2.C)	1.NP	PO/0.36/1	
D1-1.17	jednokřídlé dveře exteriérové; dřevěné; svlakové	repase in situ (viz technologický předpis 2.D)	1.NP		
D1-1.18	jednokřídlé dveře exteriérové; dřevěné; svlakové	repase in situ (viz technologický předpis 2.D)	1.NP	PO/0.47/1	
D1-1.19	dvoukřídlé dveře exteriérové skladací; ocelové	restaurování (viz technologický předpis 2.C)	1.NP	PO/0.49/1	
D1-1.20	jednokřídlé dveře exteriérové; dřevěné; svlakové	ponechání bez zásahu (viz technologický předpis 2.I)	1.NP	PO/0.25/2	
D1-1.21	jednokřídlé dveře exteriérové; dřevěné; svlakové	restaurování (viz technologický předpis 2.C)	1.NP	PO/0.24/1	
D1-1.22	jednokřídlé dveře exteriérové; dřevěné; svlakové	restaurování (viz technologický předpis 2.C)	1.NP	PO/0.20/1	
D1-1.23	jednokřídlé dveře exteriérové; dřevěné; kazetové	ponechání bez zásahu (viz technologický předpis 2.I)	1.NP	PO/0.10A/1	

ID prvku	Název prvku	Opatření	Podlaží	Jiné označení	Poznámky
D1-1.24	jednokřídlé dveře exteriérové; dřevěné; kazetové	ponechání bez zásahu (viz technologický předpis 2.I)	1.NP	PO/0.09/1	
D1-1.25	dvoukřídlé dveře exteriérové; dřevěné; svlakové	restaurování (viz technologický předpis 2.C)	1.NP	PO/0.27/2	
D1-1.26	dvoukřídlé dveře exteriérové; dřevěné; kazetové	repase in situ (viz technologický předpis 2.D)	1.NP		
D1-1.27	jednokřídlé dveře exteriérové; dřevěné; kazetové	repase in situ (viz technologický předpis 2.D)	1.NP		
D1-1.28	jednokřídlé dveře exteriérové; dřevěné; kazetové	ponechání bez zásahu (viz technologický předpis 2.I)	1.NP	PO/0.01B/4	
D1-1.29	jednokřídlé dveře interiérové; dřevěné; kazetové	ponechání bez zásahu (viz technologický předpis 2.I)	1.NP	PO/0.02/1	
D1-2.01	dvoukřídlé dveře interiérové; dřevěné; kazetové	ponechání bez zásahu (viz technologický předpis 2.I)	2.NP	PO/1.15/2	
D1-2.02	jednokřídlé dveře interiérové; dřevěné; kazetové	ponechání bez zásahu (viz technologický předpis 2.I)	2.NP	PO/1.15/3	
D1-2.03	jednokřídlé dveře interiérové; dřevěné; kazetové	ponechání bez zásahu (viz technologický předpis 2.I)	2.NP	PO/1.12/3	
D1-2.04	jednokřídlé dveře interiérové; dřevěné; kazetové	ponechání bez zásahu (viz technologický předpis 2.I)	2.NP	PO/1.12/1	
D1-2.05a	jednokřídlé dveře interiérové; dřevěné	odstranění (viz technologický předpis 2.B)	2.NP		
D1-2.05b	jednokřídlé dveře interiérové; dřevěné; omítané	novotvar (viz technologický předpis 2.A)	2.NP		
D1-2.06	dvoukřídlé dveře interiérové; dřevěné; kazetové	ponechání bez zásahu (viz technologický předpis 2.I)	2.NP		
D1-2.07	dvoukřídlé dveře interiérové; dřevěné; kazetové	ponechání bez zásahu (viz technologický předpis 2.I)	2.NP		
D1-2.08	jednokřídlé dveře interiérové; dřevěné; kazetové	ponechání bez zásahu (viz technologický předpis 2.I)	2.NP		
D1-2.09	jednokřídlé dveře interiérové; dřevěné	ponechání bez zásahu (viz technologický předpis 2.I)	2.NP		
D1-2.10	jednokřídlé dveře interiérové; dřevěné; kazetové	ponechání bez zásahu (viz technologický předpis 2.I)	2.NP		
D1-2.11	dvoukřídlé dveře interiérové; dřevěné; svlakové	ponechání bez zásahu (viz technologický předpis 2.I)	2.NP		
D1-2.12	dvoukřídlé dveře exteriérové; dřevěné; svlakové	repase in situ (viz technologický předpis 2.D)	2.NP		
D1-2.13	dvoukřídlé dveře exteriérové; dřevěné; kazetové	repase in situ (viz technologický předpis 2.D)	2.NP	PO/1.04/2	
D1-2.14	jednokřídlé dveře exteriérové; dřevěné; kazetové	repase in situ (viz technologický předpis 2.D)	2.NP	PO/1.04/1	
D1-2.15	jednokřídlé dveře interiérové; dřevěné; kazetové	ponechání bez zásahu (viz technologický předpis 2.I)	2.NP		
D1-2.16	jednokřídlé dveře interiérové; dřevěné; kazetové	ponechání bez zásahu (viz technologický předpis 2.I)	2.NP		
D1-2.17	jednokřídlé dveře interiérové; dřevěné; kazetové	ponechání bez zásahu (viz technologický předpis 2.I)	2.NP	PO/1.14/1	
D1-2.18	jednokřídlé dveře interiérové; dřevěné; svlakové	ponechání bez zásahu (viz technologický předpis 2.I)	2.NP	PO/1.03/1	



ID prvku	Název prvku	Opatření	Podlaží	Jiné označení	Poznámky
D1-2.19	jednokřídlé dveře interiérové; dřevěné; svlakové	ponechání bez zásahu (viz technologický předpis 2.I)	2.NP	PO/1.03/2	
D1-2.20	jednokřídlé dveře interiérové; dřevěné; kazetové	ponechání bez zásahu (viz technologický předpis 2.I)	2.NP		
D1-2.21	jednokřídlé dveře interiérové; dřevěné; kazetové	ponechání bez zásahu (viz technologický předpis 2.I)	2.NP		
D1-2.22	jednokřídlé dveře interiérové; dřevěné; kazetové	ponechání bez zásahu (viz technologický předpis 2.I)	2.NP		
D1-2.23	jednokřídlé dveře interiérové; dřevěné; omítané	novotvar (viz technologický předpis 2.A)	2.NP		
D1-3.01	dvoukřídlé dveře interiérové; dřevěné se skleněnou výplní	ponechání bez zásahu (viz technologický předpis 2.I)	3.NP		
D1-3.02	dvoukřídlé dveře interiérové; dřevěné se skleněnou výplní	ponechání bez zásahu (viz technologický předpis 2.I)	3.NP		
D1-3.03	jednokřídlé dveře interiérové; dřevěné; kazetové	ponechání bez zásahu (viz technologický předpis 2.I)	3.NP		
D1-3.04	jednokřídlé dveře interiérové; dřevěné; kazetové	ponechání bez zásahu (viz technologický předpis 2.I)	3.NP		
D1-3.05	dvoukřídlé dveře interiérové; dřevěné; kazetové	ponechání bez zásahu (viz technologický předpis 2.I)	3.NP		
D1-3.06	dvoukřídlé dveře interiérové; dřevěné; kazetové	ponechání bez zásahu (viz technologický předpis 2.I)	3.NP		
D1-3.07	jednokřídlé dveře interiérové; dřevěné se skleněnou výplní	ponechání bez zásahu (viz technologický předpis 2.I)	3.NP	PO/3.11/2	
D1-3.08	dvoukřídlé dveře interiérové; dřevěné; kazetové	ponechání bez zásahu (viz technologický předpis 2.I)	3.NP		
D1-3.09	dvoukřídlé dveře interiérové; dřevěné; kazetové	ponechání bez zásahu (viz technologický předpis 2.I)	3.NP		
D1-3.10	jednokřídlé dveře interiérové; dřevěné; kazetové	ponechání bez zásahu (viz technologický předpis 2.I)	3.NP		
D1-3.11	dvoukřídlé dveře interiérové; dřevěné; kazetové	repase in situ (viz technologický předpis 2.D)	3.NP		
D1-3.12	jednokřídlé dveře interiérové; dřevěné; kazetové	ponechání bez zásahu (viz technologický předpis 2.I)	3.NP	PO/3.11/1	
D1-3.13	jednokřídlé dveře interiérové; dřevěné; kazetové	ponechání bez zásahu (viz technologický předpis 2.I)	3.NP		
D1-3.14	jednokřídlé dveře interiérové; dřevěné; kazetové	ponechání bez zásahu (viz technologický předpis 2.I)	3.NP		
D1-3.15	jednokřídlé dveře interiérové; dřevěné; kazetové	repase in situ (viz technologický předpis 2.D)	3.NP	PO/3.06/1	
D1-3.16	jednokřídlé dveře interiérové; dřevěné; kazetové	ponechání bez zásahu (viz technologický předpis 2.I)	3.NP	PO/3.06/2	
D1-3.17	jednokřídlé dveře interiérové; dřevěné; kazetové	ponechání bez zásahu (viz technologický předpis 2.I)	3.NP		
D1-3.18a	jednokřídlé dveře interiérové; dřevěné; kazetové	odstranění (viz technologický předpis 2.B)	3.NP		
D1-3.18b	jednokřídlé dveře interiérové; dřevěné; kazetové	novotvar (viz technologický předpis 2.A)	3.NP		
D1-S1.01	jednokřídlé dveře interiérové; ocelové	restaurování (viz technologický předpis 2.C)	1.PP		

ID prvku	Název prvku	Opatření	Podlaží	Jiné označení	Poznámky
D1-S1.02	jednokřídlé dveře interiérové; ocelové	restaurování (viz technologický předpis 2.C)	1.PP		
D1-S1.03	jednokřídlé dveře interiérové; ocelové	restaurování (viz technologický předpis 2.C)	1.PP		

## 2.A NOVOTVAR

### OBEČNÉ:

1. Tato dokumentace není výrobní dílenskou dokumentací. Výrobní dílenskou dokumentaci je dodavatel stavby povinen zhotovit a předložit investorovi a autorskému doзору k odsouhlasení před zahájením výroby. Před jejím zhotovením je nutné veškeré rozměry prvků a souvisejících stavebních konstrukcí ověřit na místě zhotovitelem.
2. Konkrétní vložky zámků budou koordinovány s aktuálními požadavky investora na systém klíčového hospodářství.
3. Předepsané materiály, jejich povrchové úpravy a barevné odstíny je třeba na základě vyvorkování odsouhlasit autorským doзором přímo na stavbě.
4. Veškerá profilace prvků navržená v rámci této dokumentace, stejně jako konkrétní dílenské zpracování budou dodavatelem rozpracovány a zpřesněny v rámci výrobní dílenské dokumentace, kterou dodavatel stavby je povinen předložit k odsouhlasení autorskému doзору a investorovi před zahájením výroby.
5. Popis povrchové úpravy v tabulce či obrazové příloze je pouze orientační, konečnou podobu je nutné vyvorkovat a odsouhlasit projektantem příslušné části dokumentace.
6. Povrchové úpravy dveří a použité tvarosloví u novotvarů vznikající jako repliky nebo vycházející vzhledově z referenčních dveří budou primárně totožné dle předlohy, pokud nebude v tabulce napsáno něco jiného.

### NAVRŽENÁ BAREVNOST:

1. Černý grafitový fermežový nátěr bude stanoven na základě původní barevnosti dochovalých dveří D1-1.06 (na fošných rubu dveří i na oplechování v líci křídla).
2. Tmavě hnědá lazura pololesklá bude vyvorkovaná podle dřevěných kazetových dveří nacházejících se v dané místnosti pro zachování jednotného vzhledu.
3. Tmavě hnědá lazura lesklá bude vyvorkovaná podle dřevěných kazetových dveří nacházejících se v dané místnosti pro zachování jednotného vzhledu.
4. Tmavě hnědá barva bude vyvorkovaná podle stávajících dveří D1-2.13 pro zachování jednotného vzhledu.

## 2.B ODSTRANĚNÍ

### OBEČNÉ:

1. Prvek bude demontován a bez náhrady odstraněn. Dodavatel zajistí jeho přepravu a likvidaci.

## 2.C RESTAUROVÁNÍ

### OBECNÉ

1. Před zahájením prací musí být vyhotoven restaurátorský záměr na restaurované umeleckořemeslné prvky a po jejich ukončení bude restaurátorem vyhotovena restaurační zpráva.
2. Obnova prvku podléhá restaurátorskému režimu. Prvek bude restaurován dle předpisu v Souhrnné technické zprávě.
3. Práce musí provádět tým realizačních pracovníků složený z restaurátora s licencí MKČR na restaurování umeleckořemeslných děl z kovu, uměleckého kováře a zámečníka, odborně zaškoleného pracovníka stavební obnovy, technologa restaurování, laboratorního specialisty, fotografa a historika umění.
4. Prvky určené k restaurování budou obnovovány ve své původní pozici.
5. Prvky, které budou ponechány na svém místě, je nutné v průběhu stavby odpovídajícím způsobem chránit. Dodavatel musí zabránit jeho poškození vlivem stavby v celém jejím průběhu.
6. Popis povrchové úpravy v tabulce či obrazové příloze je pouze orientační, konečnou podobu je nutné vyzorkovat a odsouhlasit autorským dozorem a investorem.

### POSTUP REPASE:

1. Prvek bude zbaven veškerých nečistot.
2. Stávající nátěry budou mechanicky odtraněny.
3. Povrch bude zbroušen, drobné poruchy dřeva budou vytmeleny a přebroušeny. Biologicky napadnuté kusy dřeva budou vyřezány, nově vsazované části dveří musí být provedeny ze dřeva shodné kvality a vlhkosti, jako je tomu u dochovalého křídla, na základě charakteru případného biologického napadení bude rozhodnuto o ošetření dřeva odpovídajícím přípravkem.
4. Na připravený podklad bude nanesen 1x syntetická fungicidní impregnace (v případě exteriérových dveří) 2x syntetická lazura / nátěr dle specifikace.
5. Bude provedena revize stávajícího kování a případně jeho doplnění, dále proveden nový krycí nátěrový systém. 2x základový zinkovaný nátěr, 3x vrchní černý grafitový fermežový nátěr dle specifikace.

### NAVRŽENÁ BAREVNOST:

1. Černý grafitový fermežový nátěr bude stanoven na základě původní barevnosti dochovalých dveří D1-1.06 (na fošných rubu dveří i na oplechování v líci křídla).
2. Tmavě hnědá lazura pololesklá bude vyzorkovaná podle dřevěných kazetových dveří nacházejících se v dané místnosti pro zachování jednotného vzhledu.
3. Tmavě hnědá lazura lesklá bude vyzorkovaná podle dřevěných kazetových dveří nacházejících se v dané místnosti pro zachování jednotného vzhledu.
4. Tmavě hnědá barva bude vyzorkovaná podle stávajících dveří D1-2.13 pro zachování jednotného vzhledu.

## 2.D REPASE IN SITU

### OBECNÉ:

1. Konkrétní vložky zámků budou koordinovány s aktuálními požadavky investora na systém klíčového hospodářství.
2. Křídlo bude vysazeno a opraveno na dílně.
3. Prvky, které budou ponechány na svém místě (např. dveřní rámy, ostění apod.), je nutné v průběhu stavby odpovídajícím způsobem chránit. Dodavatel musí zabránit jeho poškození vlivem stavby v celém jejím průběhu.
4. Popis povrchové úpravy v tabulce či obrazové příloze je pouze orientační, konečnou podobu je nutné vyvzorkovat a odsouhlasit autorským dozorem a investorem.
5. Repasování prvku bude vždy podléhat odbornému dohledu restaurátéra, třebaže bude prováděno řemeslně.

### POSTUP REPASE:

1. Prvek bude zbaven veškerých nečistot.
2. Stávající nátěry budou mechanicky odtraněny.
3. Povrch bude zbroušen, drobné poruchy dřeva budou vytmeleny a přebroušeny. Biologicky napadnuté kusy dřeva budou vyřezány, nově vsazované části dveří musí být provedeny ze dřeva shodné kvality a vlhkosti, jako je tomu u dochovalého křídla, na základě charakteru případného biologického napadení bude rozhodnuto o ošetření dřeva odpovídajícím přípravkem.
4. Na připravený podklad bude nanesen 1x syntetická fungicidní impregnace (v případě exteriérových dveří) 2x syntetická lazura / nátěr dle specifikace.
5. Bude provedena revize stávajícího kování a případně jeho doplnění, dále proveden nový krycí nátěrový systém. 2x základový zinkovaný nátěr, 3x vrchní černý grafitový fermežový nátěr dle specifikace.

### NAVRŽENÁ BAREVNOST:

1. Černý grafitový fermežový nátěr bude stanoven na základě původní barevnosti dochovalých dveří D1-1.06 (na fošnách rubu dveří i na oplechování v lici křídla).
2. Tmavě hnědá lazura pololesklá bude vyvzorkovaná podle dřevěných kazetových dveří nacházejících se v dané místnosti pro zachování jednotného vzhledu.
3. Tmavě hnědá lazura lesklá bude vyvzorkovaná podle dřevěných kazetových dveří nacházejících se v dané místnosti pro zachování jednotného vzhledu.
4. Tmavě hnědá barva bude vyvzorkovaná podle stávajících dveří D1-2.13 pro zachování jednotného vzhledu.

## 2.E REPASE VYBRANÝCH ČÁSTÍ

NEVYSKYTUJE SE

## 2.F DEMONTÁŽ A REPASE

NEVYSKYTUJE SE

## 2.G DEMONTÁŽ A REPLIKA

NEVYSKYTUJE SE

## 2.H DEMONTÁŽ A KONZERVACE

NEVYSKYTUJE SE

## 2.I PONECHÁNÍ BEZ ZÁSAHU

OBECNÉ:

1. Prvek bude ponechán na svém místě a nebude upravován. Dodavatel musí zabránit jeho poškození vlivem stavby v celém jejím průběhu.

<b>Obecné</b>	
<b>ID prvku</b>	D1-S1.01
<b>Jiné označení</b>	
<b>Název prvku</b>	jednokřídlé dveře interiérové; ocelové
<b>Opatření</b>	restaurování (viz technologický předpis 2.C)
<b>Podlaží</b>	1.PP
<b>Umístění</b>	
<b>Rozměry - šířka [mm]</b>	700
<b>Rozměry - výška [mm]</b>	1 720
<b>Otevíravost</b>	L
<b>Stávající stav</b>	
<b>Zhodnocení</b>	původní; architektonicky nehodnotný
<b>Stav</b>	silně poškozený
<b>Popis prvku</b>	dveře ocelové, lemované ocelovými pásky a zdobené diagonální pásy, rub bez dekorace; jednokřídlé; kamenné ostění - portál; práh kamenný
<b>Stávající povrchová úprava</b>	fragmenty původního nátěru
<b>Stávající kování</b>	gotický zámek s odkrytou mechanikou; rovný závěs na trn 2x
<b>Návrhový stav</b>	
<b>Rozměr [mm]</b>	
<b>Křídlo - popis / materiál / povrch</b>	černý fermežový nátěr
<b>Kování - typ / materiál / povrch</b>	repase kování (viz technologický předpis 2.D)
<b>Zárubeň - popis / materiál / povrch</b>	stávající kamenné ostění
<b>Práh</b>	
<b>Větrání</b>	
<b>Akustický požadavek</b>	
<b>Požární požadavek</b>	
<b>Tepelně technický požadavek</b>	
<b>Bezpečnostní požadavek</b>	
<b>Ostatní požadavky</b>	

## Obrazová příloha

Fotografie stávajícího stavu





<b>Obecné</b>	
<b>ID prvku</b>	D1-S1.02
<b>Jiné označení</b>	
<b>Název prvku</b>	jednokřídlé dveře interiérové; ocelové
<b>Opatření</b>	restaurování (viz technologický předpis 2.C)
<b>Podlaží</b>	1.PP
<b>Umístění</b>	
<b>Rozměry - šířka [mm]</b>	730
<b>Rozměry - výška [mm]</b>	1 720
<b>Otevíravost</b>	L
<b>Stávající stav</b>	
<b>Zhodnocení</b>	původní; architektonicky hodnotný
<b>Stav</b>	silně poškozený
<b>Popis prvku</b>	dveře ocelové, lemované ocelovými pásky a zdobené diagonální pásy, rub bez dekorace; jednokřídlé; kamenné ostění - portál; práh kamenný
<b>Stávající povrchová úprava</b>	fragmenty původního nátěru
<b>Stávající kování</b>	přítahovací úchytka; gotický zámek s odkrytou mechanikou; rovný závěs na trn 2x
<b>Návrhový stav</b>	
<b>Rozměr [mm]</b>	
<b>Křídlo - popis / materiál / povrch</b>	černý fermežový nátěr
<b>Kování - typ / materiál / povrch</b>	repase kování (viz technologický předpis 2.D)
<b>Zárubeň - popis / materiál / povrch</b>	stávající kamenné ostění
<b>Práh</b>	
<b>Větrání</b>	
<b>Akustický požadavek</b>	
<b>Požární požadavek</b>	
<b>Tepelně technický požadavek</b>	
<b>Bezpečnostní požadavek</b>	
<b>Ostatní požadavky</b>	

## Obrazová příloha

Fotografie stávajícího stavu

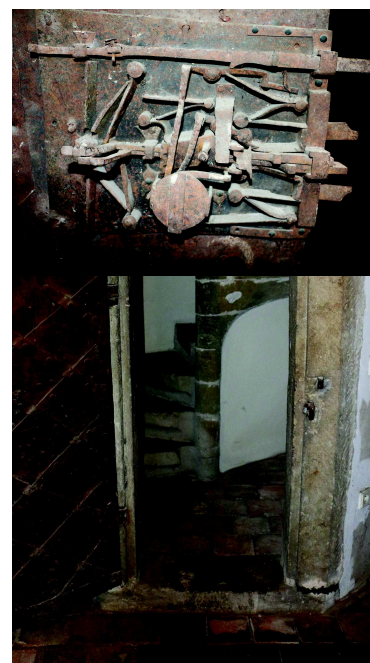
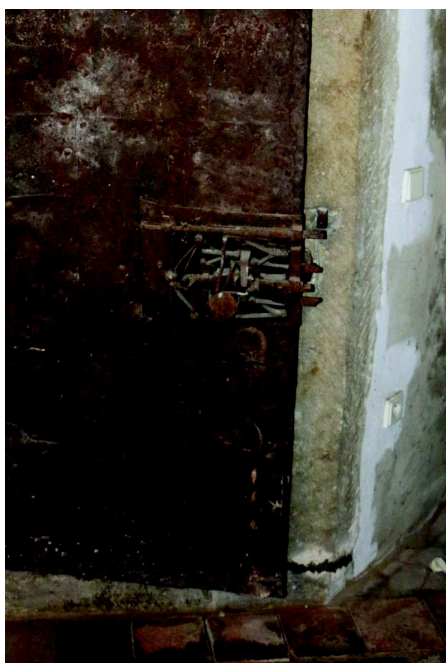
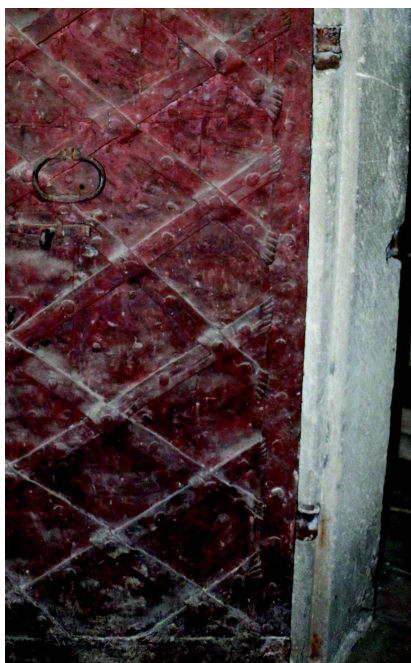



<b>Obecné</b>	
<b>ID prvku</b>	D1-S1.03
<b>Jiné označení</b>	
<b>Název prvku</b>	jednokřídlé dveře interiérové; ocelové
<b>Opatření</b>	restaurování (viz technologický předpis 2.C)
<b>Podlaží</b>	1.PP
<b>Umístění</b>	
<b>Rozměry - šířka [mm]</b>	730
<b>Rozměry - výška [mm]</b>	1 360
<b>Otevíravost</b>	L
<b>Stávající stav</b>	
<b>Zhodnocení</b>	původní; architektonicky hodnotný
<b>Stav</b>	silně poškozený
<b>Popis prvku</b>	dveře ocelové, lemované ocelovými pásky a zdobené diagonální pásy, rub bez dekorace; jednokřídlé; kamenné ostění - portál; práh kamenný
<b>Stávající povrchová úprava</b>	fragmenty původního nátěru
<b>Stávající kování</b>	gotický zámek s odkrytou mechanikou; rovný závěs na trn 2x
<b>Návrhový stav</b>	
<b>Rozměr [mm]</b>	
<b>Křídlo - popis / materiál / povrch</b>	černý fermežový nátěr
<b>Kování - typ / materiál / povrch</b>	repase kování (viz technologický předpis 2.D)
<b>Zárubeň - popis / materiál / povrch</b>	stávající kamenné ostění
<b>Práh</b>	
<b>Větrání</b>	
<b>Akustický požadavek</b>	
<b>Požární požadavek</b>	
<b>Tepelně technický požadavek</b>	
<b>Bezpečnostní požadavek</b>	
<b>Ostatní požadavky</b>	

## Obrazová příloha

Fotografie stávajícího stavu

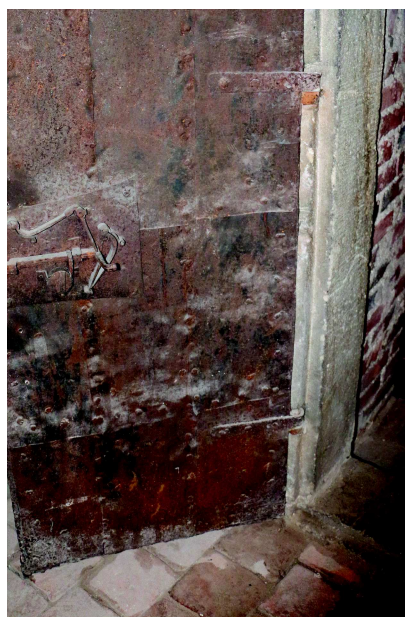
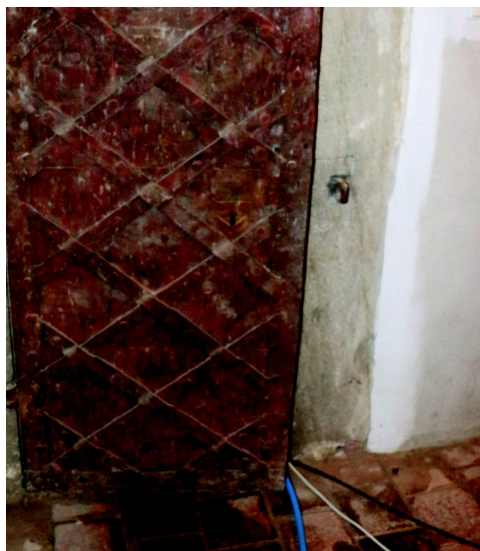

<b>Obecné</b>	
<b>ID prvku</b>	D1-1.01a
<b>Jiné označení</b>	PO/0.01A/2
<b>Název prvku</b>	jednokřídlé dveře exteriérové; dřevěné; kazetové
<b>Opatření</b>	odstranění (viz technologický předpis 2.B)
<b>Podlaží</b>	1.NP
<b>Umístění</b>	
<b>Rozměry - šířka [mm]</b>	1 070
<b>Rozměry - výška [mm]</b>	2 440
<b>Otevíravost</b>	L
<b>Stávající stav</b>	
<b>Zhodnocení</b>	nepůvodní; architektonicky nehodnotný
<b>Stav</b>	mírně poškozený; lokální poškození laku / nátěru; vzhledově nehodící se
<b>Popis prvku</b>	dveře dřevěné s kazetovou výplní; 8 kazet; jednokřídlé; kamenné ostění - portál; práh kamenný
<b>Stávající povrchová úprava</b>	nátěr - tmavě hnědá lazura
<b>Stávající kování</b>	kovaný závěs na trn 2x; štítkové kování s klikou - kované; zámek zadlabávací - FAB
<b>Návrhový stav</b>	
<b>Rozměr [mm]</b>	
<b>Křídlo - popis / materiál / povrch</b>	
<b>Kování - typ / materiál / povrch</b>	
<b>Zárubeň - popis / materiál / povrch</b>	
<b>Práh</b>	
<b>Větrání</b>	
<b>Akustický požadavek</b>	
<b>Požární požadavek</b>	
<b>Tepelně technický požadavek</b>	
<b>Bezpečnostní požadavek</b>	
<b>Ostatní požadavky</b>	

## Obrazová příloha

Fotografie stávajícího stavu

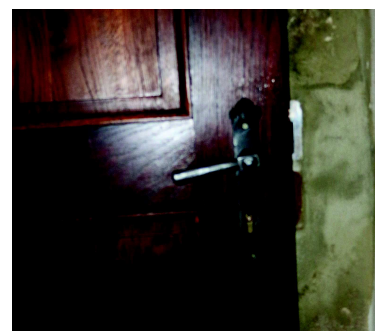
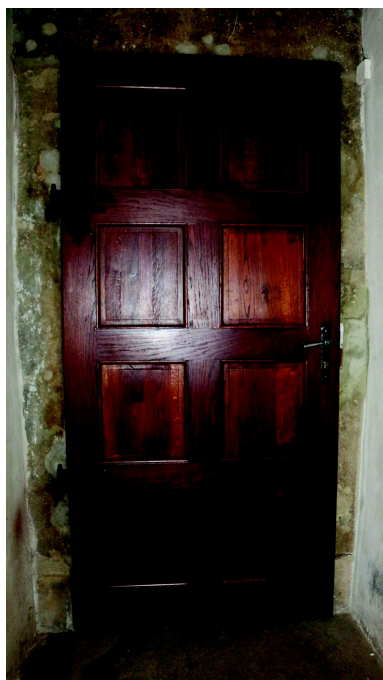

<b>Obecné</b>	
<b>ID prvku</b>	D1-1.01b
<b>Jiné označení</b>	
<b>Název prvku</b>	jednokřídlé dveře exteriérové; dřevěné; svlakové
<b>Opatření</b>	novotvar (viz technologický předpis 2.A)
<b>Podlaží</b>	1.NP
<b>Umístění</b>	
<b>Rozměry - šířka [mm]</b>	1 070
<b>Rozměry - výška [mm]</b>	2 440
<b>Otevíravost</b>	L
<b>Stávající stav</b>	
<b>Zhodnocení</b>	
<b>Stav</b>	
<b>Popis prvku</b>	
<b>Stávající povrchová úprava</b>	
<b>Stávající kování</b>	
<b>Návrhový stav</b>	
<b>Rozměr [mm]</b>	1070 x 2440
<b>Křídlo - popis / materiál / povrch</b>	dveře vycházející vzhledově z dveří převažujících v daném prostoru; konkrétně dveře D1-1.06; oplechování líce dveří v portálu - plech po celé poše dveří, diagonální pasy, upevněny nýty s půlkulatou hlavou - vrchní černý grafitový fermežový nátěr; rub dveří - černý fermežový nátěr
<b>Kování - typ / materiál / povrch</b>	replika historického kování kovaného; dveřní kruh visací; klika se štítkem 1x; zámek zadlabávací - FAB; rovný závěs na trn 2x; vrchní černý grafitový fermežový nátěr
<b>Zárubeň - popis / materiál / povrch</b>	stávající kamenné ostění
<b>Práh</b>	
<b>Větrání</b>	
<b>Akustický požadavek</b>	
<b>Požární požadavek</b>	
<b>Tepelně technický požadavek</b>	
<b>Bezpečnostní požadavek</b>	závrtný magnetický kontakt
<b>Ostatní požadavky</b>	

## Obrazová příloha

Výkres dveří viz následující strana

Referenční dveřní kruh

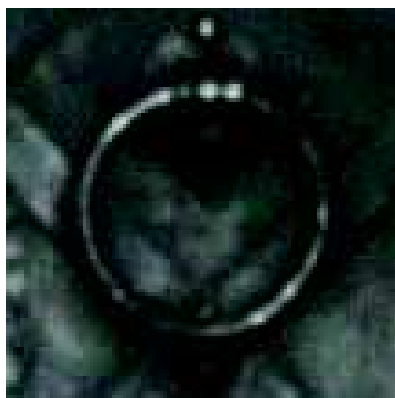

Referenční dveře



## OBRAZOVÁ PŘÍLOHA PRVKU D1-1.01b

ČELNÍ POHLED M 1:20

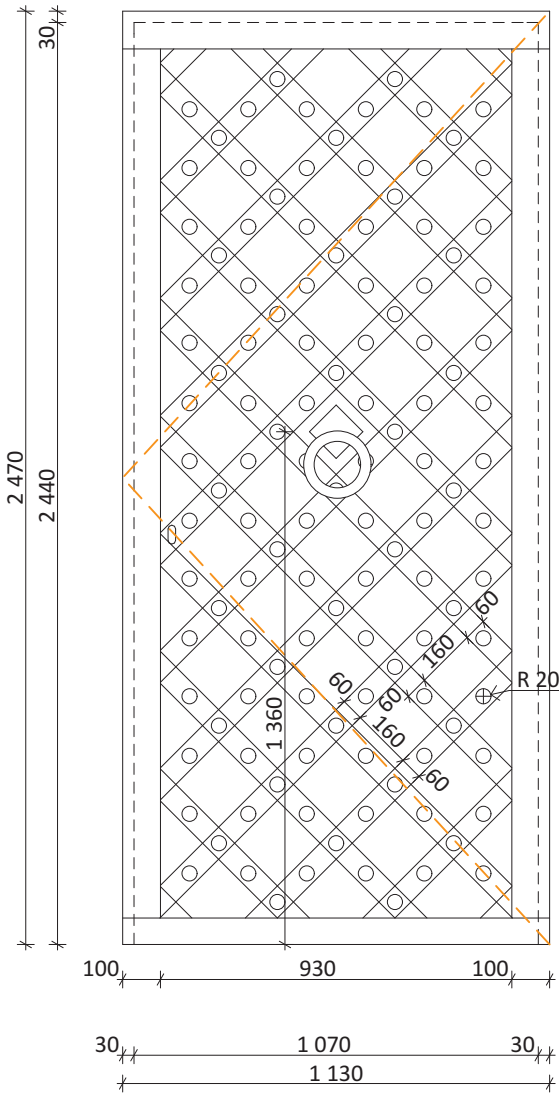

VNITŘNÍ POHLED M 1:20

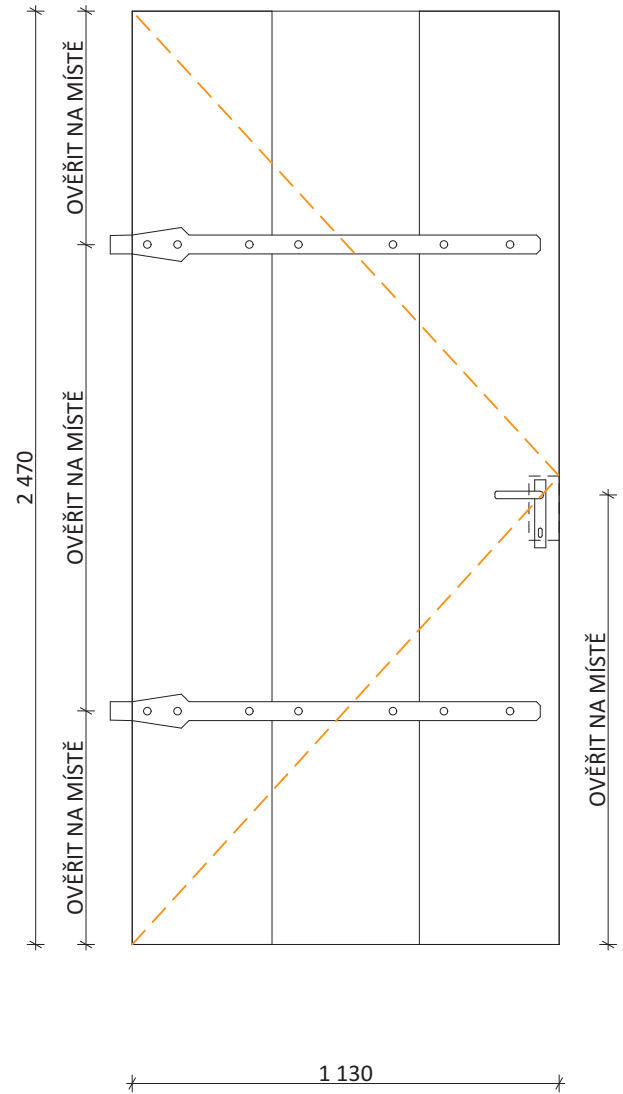

PŮDORYS M 1:20

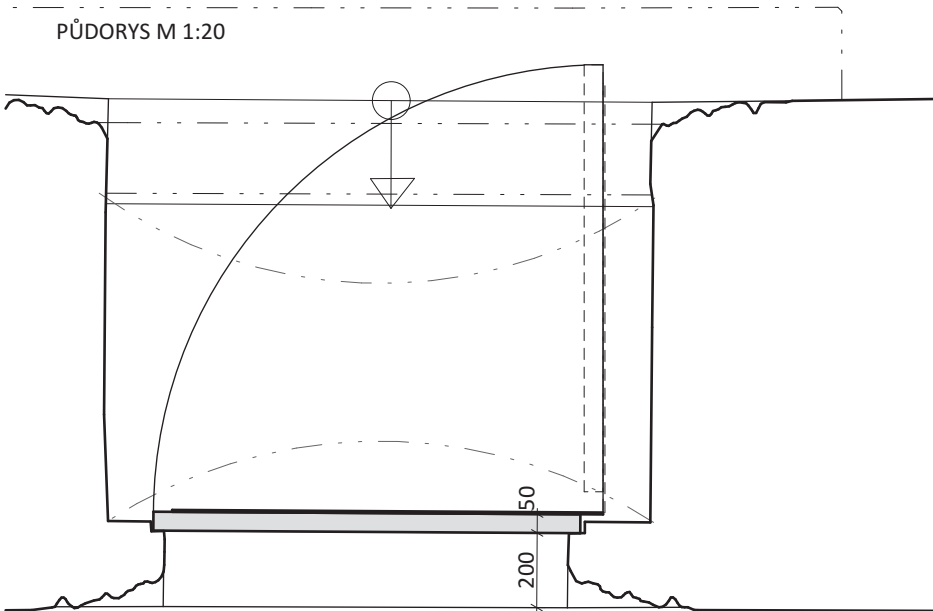

<b>Obecné</b>	
<b>ID prvku</b>	D1-1.02
<b>Jiné označení</b>	PO/0.40/2
<b>Název prvku</b>	jednokřídlé dveře interiérové; dřevěné; kazetové
<b>Opatření</b>	ponechání bez zásahu (viz technologický předpis 2.1)
<b>Podlaží</b>	1.NP
<b>Umístění</b>	
<b>Rozměry - šířka [mm]</b>	940
<b>Rozměry - výška [mm]</b>	2 030
<b>Otevíravost</b>	P
<b>Stávající stav</b>	
<b>Zhodnocení</b>	nepůvodní; architektonicky nehodnotný
<b>Stav</b>	mírně poškozený; lokální poškození laku / nátěru
<b>Popis prvku</b>	dveře dřevěné s kazetovou výplní; 8 kazet; jednokřídlé; kamenné ostění - portál; práh kamenný
<b>Stávající povrchová úprava</b>	nátěr - tmavě hnědá lazura
<b>Stávající kování</b>	štitkové kování s klikou - kované; zámek zadlabávací - FAB; kovaný závěs na trn 2x
<b>Návrhový stav</b>	
<b>Rozměr [mm]</b>	
<b>Křídlo - popis / materiál / povrch</b>	
<b>Kování - typ / materiál / povrch</b>	
<b>Zárubeň - popis / materiál / povrch</b>	
<b>Práh</b>	
<b>Větrání</b>	
<b>Akustický požadavek</b>	
<b>Požární požadavek</b>	
<b>Tepelně technický požadavek</b>	
<b>Bezpečnostní požadavek</b>	
<b>Ostatní požadavky</b>	

## Obrazová příloha

Fotografie stávajícího stavu





<b>Obecné</b>	
<b>ID prvku</b>	D1-1.03
<b>Jiné označení</b>	
<b>Název prvku</b>	jednokřídlé dveře interiérové; dřevěné; kazetové
<b>Opatření</b>	ponechání bez zásahu (viz technologický předpis 2.1)
<b>Podlaží</b>	1.NP
<b>Umístění</b>	
<b>Rozměry - šířka [mm]</b>	860
<b>Rozměry - výška [mm]</b>	1 920
<b>Otevíravost</b>	P
<b>Stávající stav</b>	
<b>Zhodnocení</b>	nepůvodní; architektonicky nehodnotný
<b>Stav</b>	bez poškození
<b>Popis prvku</b>	dveře dřevěné s kazetovou výplní; 8 kazet; jednokřídlé; zárubeň dřevěná obložková
<b>Stávající povrchová úprava</b>	nátěr - tmavě hnědá lazura
<b>Stávající kování</b>	štitkové kování s klikou - kované; zámek zadlabávací - FAB; dveřní závěs 3x
<b>Návrhový stav</b>	
<b>Rozměr [mm]</b>	
<b>Křídlo - popis / materiál / povrch</b>	
<b>Kování - typ / materiál / povrch</b>	
<b>Zárubeň - popis / materiál / povrch</b>	
<b>Práh</b>	
<b>Větrání</b>	
<b>Akustický požadavek</b>	
<b>Požární požadavek</b>	
<b>Tepelně technický požadavek</b>	
<b>Bezpečnostní požadavek</b>	
<b>Ostatní požadavky</b>	

## Obrazová příloha

Pohled M 1:50

Fotografie stávajícího stavu

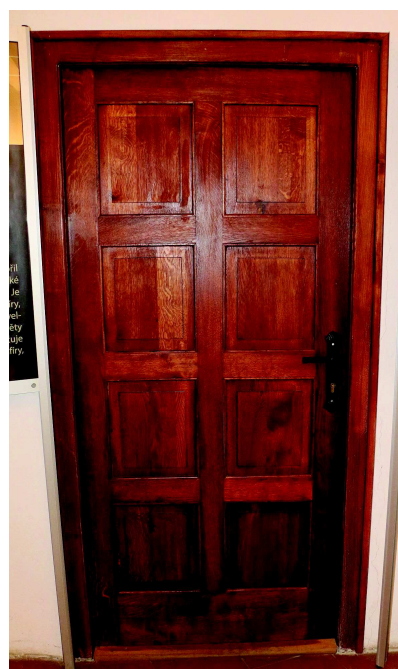
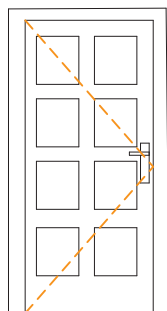

<b>Obecné</b>	
<b>ID prvku</b>	D1-1.04
<b>Jiné označení</b>	
<b>Název prvku</b>	jednokřídlé dveře interiérové; dřevěné; kazetové
<b>Opatření</b>	odstranění (viz technologický předpis 2.B)
<b>Podlaží</b>	1.NP
<b>Umístění</b>	
<b>Rozměry - šířka [mm]</b>	910
<b>Rozměry - výška [mm]</b>	2 100
<b>Otevíravost</b>	P
<b>Stávající stav</b>	
<b>Zhodnocení</b>	nepůvodní; architektonicky nehodnotný
<b>Stav</b>	bez poškození
<b>Popis prvku</b>	dveře dřevěné s kazetovou výplní; 8 kazet; jednokřídlé; zárubeň dřevěná rámová
<b>Stávající povrchová úprava</b>	nátěr - tmavě hnědá lazura
<b>Stávající kování</b>	štitkové kování s klikou - kované; zámek zadlabávací - FAB; dveřní závěs 3x
<b>Návrhový stav</b>	
<b>Rozměr [mm]</b>	
<b>Křídlo - popis / materiál / povrch</b>	
<b>Kování - typ / materiál / povrch</b>	
<b>Zárubeň - popis / materiál / povrch</b>	
<b>Práh</b>	
<b>Větrání</b>	
<b>Akustický požadavek</b>	
<b>Požární požadavek</b>	
<b>Tepelně technický požadavek</b>	
<b>Bezpečnostní požadavek</b>	
<b>Ostatní požadavky</b>	

## Obrazová příloha

Fotografie stávajícího stavu

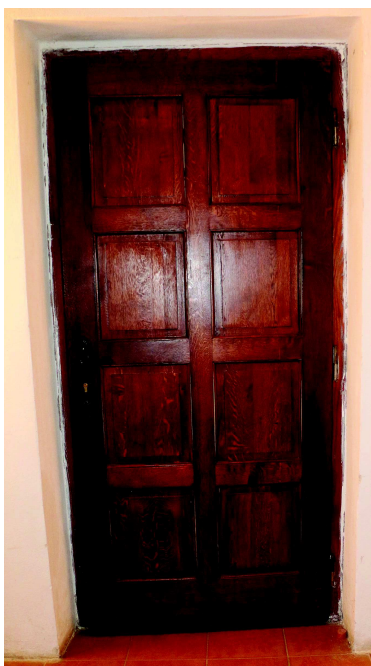

<b>Obecné</b>	
<b>ID prvku</b>	D1-1.05
<b>Jiné označení</b>	PO/0.40/3
<b>Název prvku</b>	jednokřídlé dveře interiérové; dřevěné; kazetové
<b>Opatření</b>	ponechání bez zásahu (viz technologický předpis 2.I)
<b>Podlaží</b>	1.NP
<b>Umístění</b>	
<b>Rozměry - šířka [mm]</b>	1 000
<b>Rozměry - výška [mm]</b>	1 990
<b>Otevíravost</b>	L
<b>Stávající stav</b>	
<b>Zhodnocení</b>	nepůvodní; architektonicky nehodnotný
<b>Stav</b>	bez poškození
<b>Popis prvku</b>	dveře dřevěné s kazetovou výplní; 8 kazet; jednokřídlé; kamenné ostění - portál; práh kamenný
<b>Stávající povrchová úprava</b>	nátěr - tmavě hnědá lazura
<b>Stávající kování</b>	štitkové kování s klikou - kované; zámek zadlabávací - FAB; kovaný závěs na trn 2x
<b>Návrhový stav</b>	
<b>Rozměr [mm]</b>	
<b>Křídlo - popis / materiál / povrch</b>	
<b>Kování - typ / materiál / povrch</b>	
<b>Zárubeň - popis / materiál / povrch</b>	
<b>Práh</b>	
<b>Větrání</b>	
<b>Akustický požadavek</b>	
<b>Požární požadavek</b>	
<b>Tepelně technický požadavek</b>	
<b>Bezpečnostní požadavek</b>	závrtný magnetický kontakt
<b>Ostatní požadavky</b>	

## Obrazová příloha

Pohled M 1:50

Fotografie stávajícího stavu

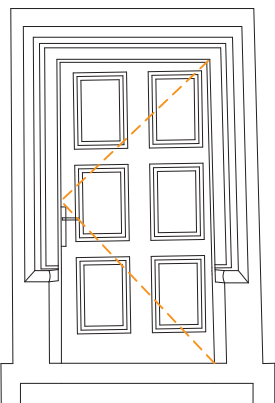



<b>Obecné</b>	
<b>ID prvku</b>	D1-1.06
<b>Jiné označení</b>	PO/0.01A/1
<b>Název prvku</b>	jednokřídlé dveře exteriérové; dřevěné; svlakové
<b>Opatření</b>	restaurování (viz technologický předpis 2.C)
<b>Podlaží</b>	1.NP
<b>Umístění</b>	
<b>Rozměry - šířka [mm]</b>	1 020
<b>Rozměry - výška [mm]</b>	2 070
<b>Otevíravost</b>	P
<b>Stávající stav</b>	
<b>Zhodnocení</b>	původní; architektonicky hodnotný
<b>Stav</b>	silně poškozený; lokální poškození laku / nátěru; degradace povětrnostními vlivy
<b>Popis prvku</b>	dveře dřevěné, svlakové konstrukce s pásovými závěsy a lícovým oplechováním v portálu, diagonální pásy; jednokřídlé - ukončeny holandským obloukem; kamenné ostění - portál; kované doplňky - nýty s půlkulatou hlavou na diagonálních plechových pasech; práh kamenný
<b>Stávající povrchová úprava</b>	oplechování líce - plech s diagonálními pásy - černý nátěr; původní tmavý nátěr (fermež) na rubu
<b>Stávající kování</b>	zámek s krycí deskou; rovný závěs na trn; dveřní kruh visací
<b>Návrhový stav</b>	
<b>Rozměr [mm]</b>	stejně jako stávající
<b>Křídlo - popis / materiál / povrch</b>	oplechování líce dveří v portálu - plech po celé poše dveří, diagonální pásy, upevněny nýty s půlkulatou hlavou - vrchní černý grafitový fermežový nátěr; rub dveří - černý fermežový nátěr
<b>Kování - typ / materiál / povrch</b>	repase kování (viz technologický předpis 2.D)
<b>Zárubeň - popis / materiál / povrch</b>	stávající kamenné ostění
<b>Práh</b>	
<b>Větrání</b>	
<b>Akustický požadavek</b>	
<b>Požární požadavek</b>	
<b>Tepelně technický požadavek</b>	
<b>Bezpečnostní požadavek</b>	
<b>Ostatní požadavky</b>	

## Obrazová příloha

Pohled M 1:50

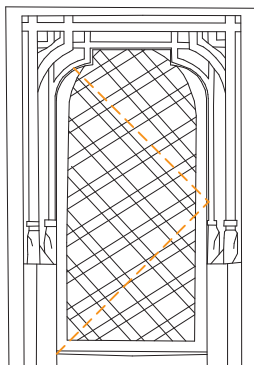

Fotografie stávajícího stavu



<b>Obecné</b>	
<b>ID prvku</b>	D1-1.07
<b>Jiné označení</b>	
<b>Název prvku</b>	jednokřídlé dveře interiérové; dřevěné; kazetové
<b>Opatření</b>	ponechání bez zásahu (viz technologický předpis 2.1)
<b>Podlaží</b>	1.NP
<b>Umístění</b>	
<b>Rozměry - šířka [mm]</b>	1 000
<b>Rozměry - výška [mm]</b>	2 120
<b>Otevíravost</b>	L
<b>Stávající stav</b>	
<b>Zhodnocení</b>	nepůvodní; architektonicky nehodnotný
<b>Stav</b>	bez poškození
<b>Popis prvku</b>	dveře dřevěné s kazetovou výplní; 4 kazety; jednokřídlé - ukončeny segmentovým obloukem; zárubeň dřevěná rámová
<b>Stávající povrchová úprava</b>	nátěr - tmavě hnědá lazura
<b>Stávající kování</b>	štitkové kování s klikou - kované; zámek zadlabávací - FAB; dveřní závěs 2x
<b>Návrhový stav</b>	
<b>Rozměr [mm]</b>	
<b>Křídlo - popis / materiál / povrch</b>	
<b>Kování - typ / materiál / povrch</b>	
<b>Zárubeň - popis / materiál / povrch</b>	
<b>Práh</b>	
<b>Větrání</b>	
<b>Akustický požadavek</b>	
<b>Požární požadavek</b>	
<b>Tepelně technický požadavek</b>	
<b>Bezpečnostní požadavek</b>	závrtný magnetický kontakt
<b>Ostatní požadavky</b>	

## Obrazová příloha

Fotografie stávajícího stavu



<b>Obecné</b>	
<b>ID prvku</b>	D1-1.08a
<b>Jiné označení</b>	
<b>Název prvku</b>	jednokřídlé dveře interiérové; dřevěné; kazetové
<b>Opatření</b>	odstranění (viz technologický předpis 2.B)
<b>Podlaží</b>	1.NP
<b>Umístění</b>	
<b>Rozměry - šířka [mm]</b>	950
<b>Rozměry - výška [mm]</b>	1 940
<b>Otevíravost</b>	L
<b>Stávající stav</b>	
<b>Zhodnocení</b>	nepůvodní; architektonicky nehodnotný
<b>Stav</b>	mírně poškozený; lokální poškození laku / nátěru; vzhledově nehodící se
<b>Popis prvku</b>	dveře dřevěné s kazetovou výplní; 8 kazet; jednkřídlé; zárubeň dřevěná obložková
<b>Stávající povrchová úprava</b>	nátěr - slonová kost
<b>Stávající kování</b>	štitkové kování s klikou - mosaz; zámek zadlabávací - dózický; dveřní závěs 2x
<b>Návrhový stav</b>	
<b>Rozměr [mm]</b>	
<b>Křídlo - popis / materiál / povrch</b>	
<b>Kování - typ / materiál / povrch</b>	
<b>Zárubeň - popis / materiál / povrch</b>	
<b>Práh</b>	
<b>Větrání</b>	
<b>Akustický požadavek</b>	
<b>Požární požadavek</b>	
<b>Tepelně technický požadavek</b>	
<b>Bezpečnostní požadavek</b>	
<b>Ostatní požadavky</b>	

## Obrazová příloha

Fotografie stávajícího stavu



<b>Obecné</b>	
<b>ID prvku</b>	D1-1.08b
<b>Jiné označení</b>	
<b>Název prvku</b>	jednokřídlé dveře interiérové; dřevěné; kazetové
<b>Opatření</b>	novotvar (viz technologický předpis 2.A)
<b>Podlaží</b>	1.NP
<b>Umístění</b>	
<b>Rozměry - šířka [mm]</b>	950
<b>Rozměry - výška [mm]</b>	1 940
<b>Otevíravost</b>	L
<b>Stávající stav</b>	
<b>Zhodnocení</b>	
<b>Stav</b>	
<b>Popis prvku</b>	
<b>Stávající povrchová úprava</b>	
<b>Stávající kování</b>	
<b>Návrhový stav</b>	
<b>Rozměr [mm]</b>	950 x 1940
<b>Křídlo - popis / materiál / povrch</b>	dveře vycházející vzhledově z dveří převažujících v daném prostoru; konkrétně dveře D1-1.09; dřevěný rám, kazetová výplň, 4 kazety; nátěr - tmavá hnědá lazura lesklá
<b>Kování - typ / materiál / povrch</b>	replika historického kování kovaného; klika se štítkem 2x; zámeček zadlabávací - FAB; dveřní závěs 3x; vrchní černý grafitový fermezový nátěr
<b>Zárubeň - popis / materiál / povrch</b>	dřevěná rámová; nátěr - tmavě hnědá lazura lesklá
<b>Práh</b>	
<b>Větrání</b>	
<b>Akustický požadavek</b>	
<b>Požární požadavek</b>	
<b>Tepelně technický požadavek</b>	
<b>Bezpečnostní požadavek</b>	
<b>Ostatní požadavky</b>	

## Obrazová příloha

Pohled M 1:25

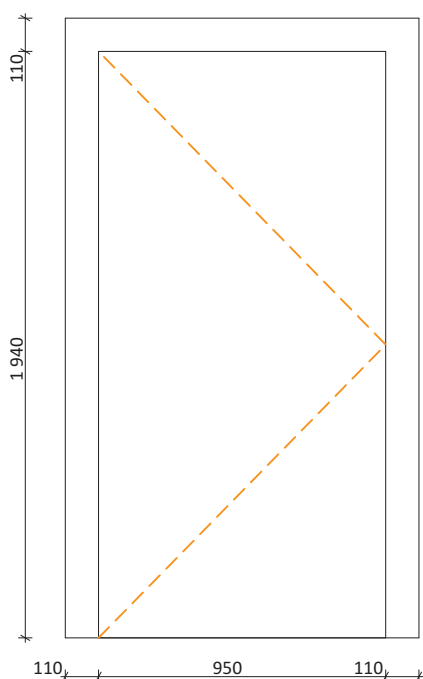

Referenční fotografie vzorových dveří



<b>Obecné</b>	
<b>ID prvku</b>	D1-1.09
<b>Jiné označení</b>	
<b>Název prvku</b>	jednokřídlé dveře interiérové; dřevěné; kazetové
<b>Opatření</b>	ponechání bez zásahu (viz technologický předpis 2.1)
<b>Podlaží</b>	1.NP
<b>Umístění</b>	
<b>Rozměry - šířka [mm]</b>	920
<b>Rozměry - výška [mm]</b>	2 010
<b>Otevíravost</b>	L
<b>Stávající stav</b>	
<b>Zhodnocení</b>	nepůvodní; architektonicky nehodnotný
<b>Stav</b>	bez poškození
<b>Popis prvku</b>	dveře dřevěné s kazetovou výplní; 4 kazety; jednokřídlé; zárubeň dřevěná rámová - horní hrana nadpraží segmentová
<b>Stávající povrchová úprava</b>	nátěr - tmavě hnědá lazura
<b>Stávající kování</b>	štitkové kování s klikou - kované; zámek zadlabávací - FAB; dveřní závěs 3x
<b>Návrhový stav</b>	
<b>Rozměr [mm]</b>	
<b>Křídlo - popis / materiál / povrch</b>	
<b>Kování - typ / materiál / povrch</b>	
<b>Zárubeň - popis / materiál / povrch</b>	
<b>Práh</b>	
<b>Větrání</b>	
<b>Akustický požadavek</b>	
<b>Požární požadavek</b>	
<b>Tepelně technický požadavek</b>	
<b>Bezpečnostní požadavek</b>	
<b>Ostatní požadavky</b>	

## Obrazová příloha

Fotografie stávajícího stavu





<b>Obecné</b>	
<b>ID prvku</b>	D1-1.10
<b>Jiné označení</b>	PO/0.18/1
<b>Název prvku</b>	jednokřídlé dveře interiérové; dřevěné; kazetové
<b>Opatření</b>	ponechání bez zásahu (viz technologický předpis 2.I)
<b>Podlaží</b>	1.NP
<b>Umístění</b>	
<b>Rozměry - šířka [mm]</b>	990
<b>Rozměry - výška [mm]</b>	1 850
<b>Otevíravost</b>	L
<b>Stávající stav</b>	
<b>Zhodnocení</b>	nepůvodní; architektonicky nehodnotný
<b>Stav</b>	bez poškození
<b>Popis prvku</b>	dveře dřevěné s kazetovou výplní; 8 kazet; jednkřídlé; zárubeň dřevěná rámová
<b>Stávající povrchová úprava</b>	nátěr - tmavě hnědá lazura
<b>Stávající kování</b>	štitkové kování s klikou - kované; zámek zadlabávací - FAB; dveřní závěs 3x
<b>Návrhový stav</b>	
<b>Rozměr [mm]</b>	
<b>Křídlo - popis / materiál / povrch</b>	
<b>Kování - typ / materiál / povrch</b>	
<b>Zárubeň - popis / materiál / povrch</b>	
<b>Práh</b>	
<b>Větrání</b>	
<b>Akustický požadavek</b>	
<b>Požární požadavek</b>	
<b>Tepelně technický požadavek</b>	
<b>Bezpečnostní požadavek</b>	
<b>Ostatní požadavky</b>	

## Obrazová příloha

Fotografie stávajícího stavu

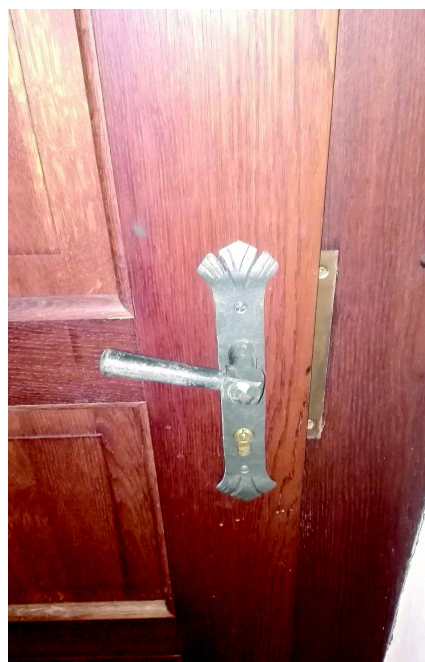

<b>Obecné</b>	
<b>ID prvku</b>	D1-1.11
<b>Jiné označení</b>	
<b>Název prvku</b>	jednokřídlé dveře interiérové; dřevěné; kazetové
<b>Opatření</b>	ponechání bez zásahu (viz technologický předpis 2.I)
<b>Podlaží</b>	1.NP
<b>Umístění</b>	
<b>Rozměry - šířka [mm]</b>	900
<b>Rozměry - výška [mm]</b>	1 790
<b>Otevíravost</b>	L
<b>Stávající stav</b>	
<b>Zhodnocení</b>	nepůvodní; architektonicky nehodnotný
<b>Stav</b>	bez poškození
<b>Popis prvku</b>	dveře dřevěné s kazetovou výplní; 8 kazet; jednokřídlé; zárubeň dřevěná rámová
<b>Stávající povrchová úprava</b>	nátěr - tmavě hnědá lazura
<b>Stávající kování</b>	štitkové kování s klikou - kované; zámek zadlabávací - FAB; dveřní závěs 3x
<b>Návrhový stav</b>	
<b>Rozměr [mm]</b>	
<b>Křídlo - popis / materiál / povrch</b>	
<b>Kování - typ / materiál / povrch</b>	
<b>Zárubeň - popis / materiál / povrch</b>	
<b>Práh</b>	
<b>Větrání</b>	
<b>Akustický požadavek</b>	
<b>Požární požadavek</b>	
<b>Tepelně technický požadavek</b>	
<b>Bezpečnostní požadavek</b>	
<b>Ostatní požadavky</b>	

## Obrazová příloha

Fotografie stávajícího stavu

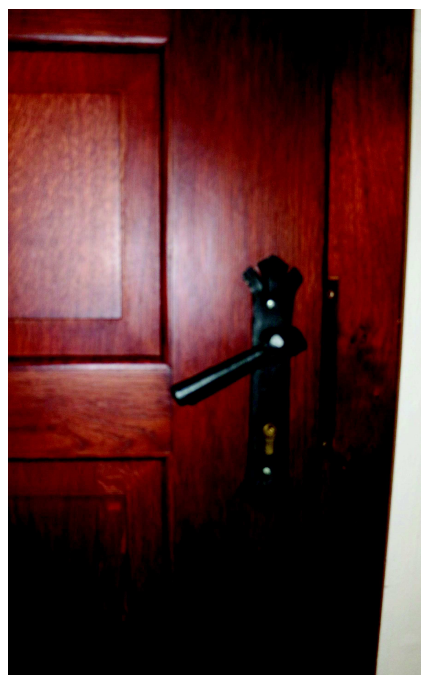
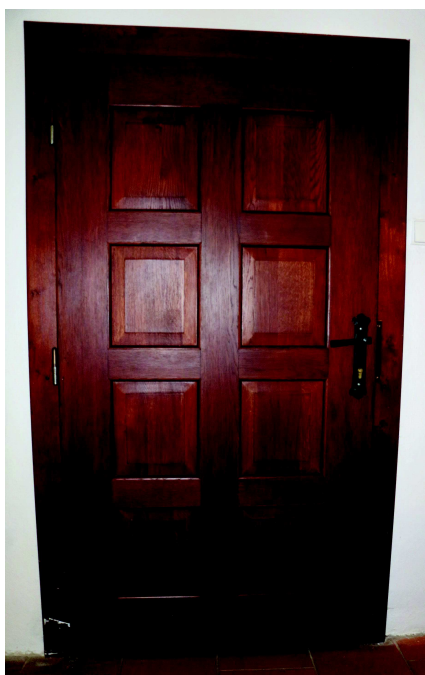

<b>Obecné</b>	
<b>ID prvku</b>	D1-1.12
<b>Jiné označení</b>	
<b>Název prvku</b>	dvoukřídlé dveře interiérové; dřevěné; kazetové
<b>Opatření</b>	ponechání bez zásahu (viz technologický předpis 2.I)
<b>Podlaží</b>	1.NP
<b>Umístění</b>	
<b>Rozměry - šířka [mm]</b>	1 600
<b>Rozměry - výška [mm]</b>	2 150
<b>Otevíravost</b>	L
<b>Stávající stav</b>	
<b>Zhodnocení</b>	nepůvodní; architektonicky nehodnotný
<b>Stav</b>	bez poškození
<b>Popis prvku</b>	dveře dřevěné s kazetovou výplní; 4 kazety; dvoukřídlé; zárubeň dřevěná rámová - horní hrana nadpraží segmentová; práh dřevěný; klapačka; zástrč
<b>Stávající povrchová úprava</b>	nátěr - tmavě hnědá lazura
<b>Stávající kování</b>	štitkové kování s klikou - kované; zámek zadlabávací - FAB; dveřní závěs 3x
<b>Návrhový stav</b>	
<b>Rozměr [mm]</b>	
<b>Křídlo - popis / materiál / povrch</b>	
<b>Kování - typ / materiál / povrch</b>	
<b>Zárubeň - popis / materiál / povrch</b>	
<b>Práh</b>	
<b>Větrání</b>	
<b>Akustický požadavek</b>	
<b>Požární požadavek</b>	
<b>Tepelně technický požadavek</b>	
<b>Bezpečnostní požadavek</b>	
<b>Ostatní požadavky</b>	

## Obrazová příloha

Fotografie stávajícího stavu





<b>Obecné</b>	
<b>ID prvku</b>	D1-1.13
<b>Jiné označení</b>	
<b>Název prvku</b>	jednokřídlé dveře interiérové s bočními světlíky
<b>Opatření</b>	ponechání bez zásahu (viz technologický předpis 2.I)
<b>Podlaží</b>	1.NP
<b>Umístění</b>	
<b>Rozměry - šířka [mm]</b>	1 030
<b>Rozměry - výška [mm]</b>	2 060
<b>Otevíravost</b>	L
<b>Stávající stav</b>	
<b>Zhodnocení</b>	nepůvodní; architektonicky nehodnotný
<b>Stav</b>	bez poškození
<b>Popis prvku</b>	dveře dřevěné s kazetovou výplní; 2 kazety; jednokřídlé; zárubeň dřevěná rámová - horní hrana segmentová; boční světlíky; práh dřevěný
<b>Stávající povrchová úprava</b>	nátěr - tmavě hnědá lazura
<b>Stávající kování</b>	štitkové kování s klikou - kované; zámek zadlabávací - FAB; rovný závěs na trn
<b>Návrhový stav</b>	
<b>Rozměr [mm]</b>	
<b>Křídlo - popis / materiál / povrch</b>	
<b>Kování - typ / materiál / povrch</b>	
<b>Zárubeň - popis / materiál / povrch</b>	
<b>Práh</b>	
<b>Větrání</b>	
<b>Akustický požadavek</b>	
<b>Požární požadavek</b>	
<b>Tepelně technický požadavek</b>	
<b>Bezpečnostní požadavek</b>	
<b>Ostatní požadavky</b>	

## Obrazová příloha

Pohled M 1:50

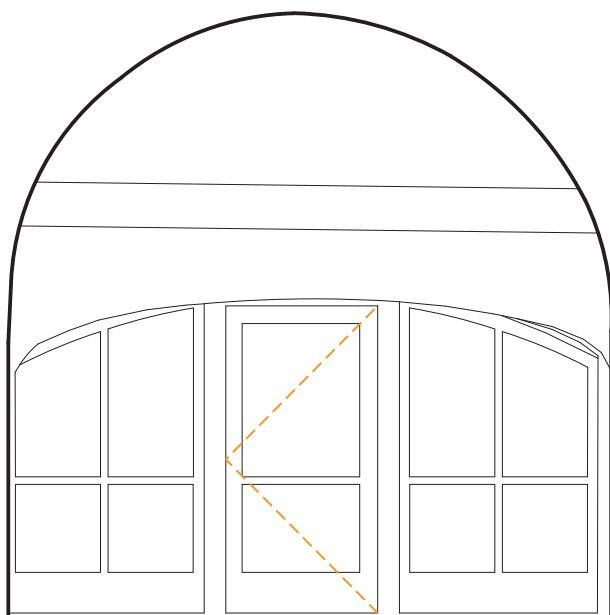

Fotografie stávajícího stavu



<b>Obecné</b>	
<b>ID prvku</b>	D1-1.14
<b>Jiné označení</b>	PO/0.08/1
<b>Název prvku</b>	dvoukřídlé dveře exteriérové; dřevěné; svlakové
<b>Opatření</b>	restaurování (viz technologický předpis 2.C)
<b>Podlaží</b>	1.NP
<b>Umístění</b>	
<b>Rozměry - šířka [mm]</b>	2 260
<b>Rozměry - výška [mm]</b>	3 070
<b>Otevíravost</b>	P
<b>Stávající stav</b>	
<b>Zhodnocení</b>	nepůvodní; architektonicky hodnotný
<b>Stav</b>	mírně poškozený; lokální poškození laku / nátěru; degradace povětrnostními vlivy
<b>Popis prvku</b>	dveře dřevěné, svlakové konstrukce s pásovými závěsy a lícovým oplechováním v portálu, diagonální pásy; dvoukřídlé; - ukončeny segmentovým obloukem; kamenné ostění - portál; kované doplňky - nýty s půlkulatou hlavou na diagonálních plechových pasech; práh kamenný; klapačka; zástrč
<b>Stávající povrchová úprava</b>	oplechování líce - plech s diagonálními pásy - černý nátěr; nátěr - tmavě hnědá lazura
<b>Stávající kování</b>	dveřní kruh visací; krabicový zámek; rovný závěs na trn; spodní závěs s čepem
<b>Návrhový stav</b>	
<b>Rozměr [mm]</b>	stejně jako stávající
<b>Křídlo - popis / materiál / povrch</b>	oplechování - vrchní černý grafitový fermežový nátěr; rub dveří - černý fermežový nátěr
<b>Kování - typ / materiál / povrch</b>	repase kování (viz technologický předpis 2.D); vrchní černý grafitový fermežový nátěr
<b>Zárubeň - popis / materiál / povrch</b>	stávající kamenné ostění
<b>Práh</b>	
<b>Větrání</b>	
<b>Akustický požadavek</b>	
<b>Požární požadavek</b>	
<b>Tepelně technický požadavek</b>	
<b>Bezpečnostní požadavek</b>	závrtný magnetický kontakt
<b>Ostatní požadavky</b>	

## Obrazová příloha

Pohled M 1:50

Fotografie stávajícího stavu

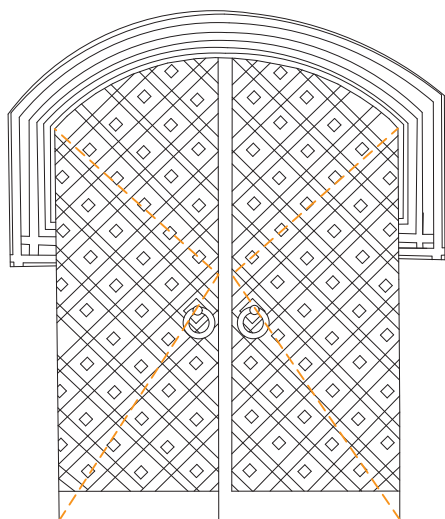

Obecné	
ID prvku	D1-1.15
Jiné označení	
Název prvku	jednokřídlé dveře exteriérové; dřevěné; svlakové
Opatření	restaurování (viz technologický předpis 2.C)
Podlaží	1.NP
Umístění	
Rozměry - šířka [mm]	1 010
Rozměry - výška [mm]	1 820
Otevíravost	P
Stávající stav	
Zhodnocení	nepůvodní; architektonicky hodnotný
Stav	mírně poškozený; lokální poškození laku / nátěru; degradace povětrnostními vlivy
Popis prvku	dveře dřevěné, svlakové konstrukce s pásovými závěsy a lícovým oplechováním v portálu, diagonální pásy; jednokřídlé; kamenné ostění - portál; kované doplňky - nýty s půlkulatou hlavou na diagonálních plechových pasech; práh kamenný
Stávající povrchová úprava	oplechování líce - plech s diagonálními pásy - černý nátěr; nátěr - tmavě hnědá lazura
Stávající kování	kovaná koule; krabicový zámek; rovný závěs na trn 2x
Návrhový stav	
Rozměr [mm]	stejně jako stávající
Křídlo - popis / materiál / povrch	oplechování - vrchní černý grafitový fermežový nátěr; rub dveří - černý fermežový nátěr
Kování - typ / materiál / povrch	repase kování (viz technologický předpis 2.D); vrchní černý grafitový fermežový nátěr
Zárubeň - popis / materiál / povrch	stávající kamenné ostění
Práh	
Větrání	
Akustický požadavek	
Požární požadavek	
Tepelně technický požadavek	
Bezpečnostní požadavek	závrtný magnetický kontakt
Ostatní požadavky	

## Obrazová příloha

Pohled M 1:50

Fotografie stávajícího stavu

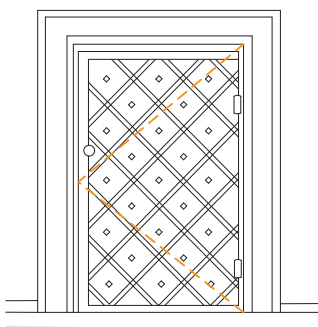

<b>Obecné</b>	
<b>ID prvku</b>	D1-1.16
<b>Jiné označení</b>	PO/0.36/1
<b>Název prvku</b>	dvoukřídlé dveře exteriérové; dřevěné; svlakové
<b>Opatření</b>	restaurování (viz technologický předpis 2.C)
<b>Podlaží</b>	1.NP
<b>Umístění</b>	
<b>Rozměry - šířka [mm]</b>	1 580
<b>Rozměry - výška [mm]</b>	2 360
<b>Otevíravost</b>	P
<b>Stávající stav</b>	
<b>Zhodnocení</b>	nepůvodní; architektonicky hodnotný
<b>Stav</b>	mírně poškozený; lokální poškození laku / nátěru; degradace povětrnostními vlivy
<b>Popis prvku</b>	dveře dřevěné, svlakové konstrukce s pásovými závěsy a lícovým oplechováním v portálu, diagonální pásy; dvoukřídlé; - ukončeny lomeným obloukem
<b>Stávající povrchová úprava</b>	nátěr - tmavě hnědá lazura
<b>Stávající kování</b>	dveřní kruh visací; kovaná koule; rovný závěs na trn
<b>Návrhový stav</b>	
<b>Rozměr [mm]</b>	stejně jako stávající
<b>Křídlo - popis / materiál / povrch</b>	oplechování - vrchní černý grafitový fermežový nátěr; rub dveří - černý fermežový nátěr; kované doplňky - šedý fermežový nátěr
<b>Kování - typ / materiál / povrch</b>	repase kování (viz technologický předpis 2.D); vrchní černý grafitový fermežový nátěr; vrchní šedý grafitový fermežový nátěr
<b>Zárubeň - popis / materiál / povrch</b>	stávající kamenné ostění
<b>Práh</b>	
<b>Větrání</b>	
<b>Akustický požadavek</b>	
<b>Požární požadavek</b>	
<b>Tepelně technický požadavek</b>	
<b>Bezpečnostní požadavek</b>	závrtný magnetický kontakt
<b>Ostatní požadavky</b>	

## Obrazová příloha

Pohled M 1:50

Fotografie stávajícího stavu

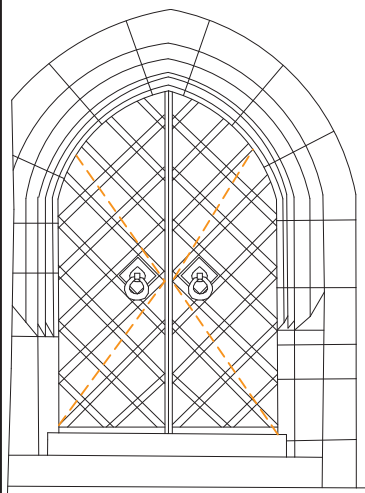

<b>Obecné</b>	
<b>ID prvku</b>	D1-1.17
<b>Jiné označení</b>	
<b>Název prvku</b>	jednokřídlé dveře exteriérové; dřevěné; svlakové
<b>Opatření</b>	repase in situ (viz technologický předpis 2.D)
<b>Podlaží</b>	1.NP
<b>Umístění</b>	
<b>Rozměry - šířka [mm]</b>	1 000
<b>Rozměry - výška [mm]</b>	1 910
<b>Otevíravost</b>	L
<b>Stávající stav</b>	
<b>Zhodnocení</b>	nepůvodní; architektonicky hodnotný
<b>Stav</b>	mírně poškozený; lokální poškození laku / nátěru
<b>Popis prvku</b>	dveře dřevěné, svlakové konstrukce s pásovými závěsy a lícovým oplechováním v portálu, diagonální pásy; jednokřídlé; kamenné ostění; kované doplňky - nýty s půlkulatou hlavou na diagonálních plechových pasech
<b>Stávající povrchová úprava</b>	oplechování líce - plech s diagonálními pásy - černý nátěr; nátěr - tmavě hnědá lazura
<b>Stávající kování</b>	dveřní kruh visací; štítkové kování s klikou - kované; krabicový zámek; kovaný závěs na trn 2x
<b>Návrhový stav</b>	
<b>Rozměr [mm]</b>	stejně jako stávající
<b>Křídlo - popis / materiál / povrch</b>	oplechování - vrchní černý grafitový fermežový nátěr; rub dveří - černý fermežový nátěr
<b>Kování - typ / materiál / povrch</b>	repase kování (viz technologický předpis 2.D); vrchní černý grafitový fermežový nátěr
<b>Zárubeň - popis / materiál / povrch</b>	
<b>Práh</b>	
<b>Větrání</b>	
<b>Akustický požadavek</b>	
<b>Požární požadavek</b>	
<b>Tepelně technický požadavek</b>	
<b>Bezpečnostní požadavek</b>	závrtný magnetický kontakt
<b>Ostatní požadavky</b>	

## Obrazová příloha

Pohled M 1:50

Fotografie stávajícího stavu

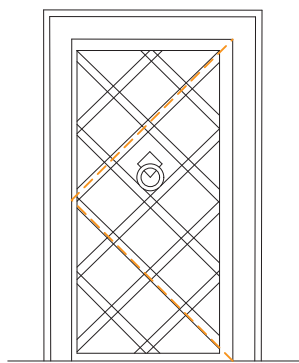



<b>Obecné</b>	
<b>ID prvku</b>	D1-1.18
<b>Jiné označení</b>	PO/0.47/1
<b>Název prvku</b>	jednokřídlé dveře exteriérové; dřevěné; svlakové
<b>Opatření</b>	repase in situ (viz technologický předpis 2.D)
<b>Podlaží</b>	1.NP
<b>Umístění</b>	
<b>Rozměry - šířka [mm]</b>	1 000
<b>Rozměry - výška [mm]</b>	1 910
<b>Otevíravost</b>	P
<b>Stávající stav</b>	
<b>Zhodnocení</b>	nepůvodní; architektonicky hodnotný
<b>Stav</b>	mírně poškozený; lokální poškození laku / nátěru; degradace povětrnostními vlivy
<b>Popis prvku</b>	dveře dřevěné svlakové; jednokřídlé; kamenné ostění; práh kamenný
<b>Stávající povrchová úprava</b>	původní tmavý nátěr (fermež)
<b>Stávající kování</b>	přítahovací úchytka; krabicový zámek; klíčová dírka se štítkem; rovný závěs na trn 2x
<b>Návrhový stav</b>	
<b>Rozměr [mm]</b>	stejně jako stávající
<b>Křídlo - popis / materiál / povrch</b>	černý fermežový nátěr
<b>Kování - typ / materiál / povrch</b>	repase kování (viz technologický předpis 2.D); vrchní černý grafitový fermežový nátěr
<b>Zárubeň - popis / materiál / povrch</b>	stávající kamenné ostění
<b>Práh</b>	
<b>Větrání</b>	
<b>Akustický požadavek</b>	
<b>Požární požadavek</b>	
<b>Tepelně technický požadavek</b>	
<b>Bezpečnostní požadavek</b>	závrtný magnetický kontakt
<b>Ostatní požadavky</b>	

## Obrazová příloha

Pohled M 1:50

Fotografie stávajícího stavu

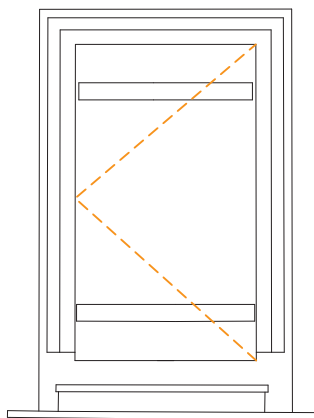

<b>Obecné</b>	
<b>ID prvku</b>	D1-1.19
<b>Jiné označení</b>	PO/0.49/1
<b>Název prvku</b>	dvoukřídlé dveře exteriérové skladací; ocelové
<b>Opatření</b>	restaurování (viz technologický předpis 2.C)
<b>Podlaží</b>	1.NP
<b>Umístění</b>	
<b>Rozměry - šířka [mm]</b>	1 000
<b>Rozměry - výška [mm]</b>	1 990
<b>Otevíravost</b>	skladací
<b>Stávající stav</b>	
<b>Zhodnocení</b>	původní; architektonicky hodnotný
<b>Stav</b>	mírně poškozený; lokální poškození laku / nátěru; degradace povětrnostními vlivy
<b>Popis prvku</b>	dvoukřídlé; - skládací; horizontálně dělené pásy s kruhy na 2 pole; vertikální dělení na 8 polí; kované doplňky - pásy, kroužky a spirálky; kamenné ostění - portál
<b>Stávající povrchová úprava</b>	oplechování líce - plech - černý nátěr
<b>Stávající kování</b>	závora; krabicový zámek; klíčová dírka bez štítku; rovný závěs na trn 2x
<b>Návrhový stav</b>	
<b>Rozměr [mm]</b>	stejně jako stávající
<b>Křídlo - popis / materiál / povrch</b>	oplechování - vrchní černý grafitový fermežový nátěr
<b>Kování - typ / materiál / povrch</b>	repase kování (viz technologický předpis 2.D); vrchní černý grafitový fermežový nátěr
<b>Zárubeň - popis / materiál / povrch</b>	stávající kamenné ostění
<b>Práh</b>	
<b>Větrání</b>	
<b>Akustický požadavek</b>	
<b>Požární požadavek</b>	
<b>Tepelně technický požadavek</b>	
<b>Bezpečnostní požadavek</b>	závrtný magnetický kontakt
<b>Ostatní požadavky</b>	

## Obrazová příloha

Pohled M 1:50

Fotografie stávajícího stavu

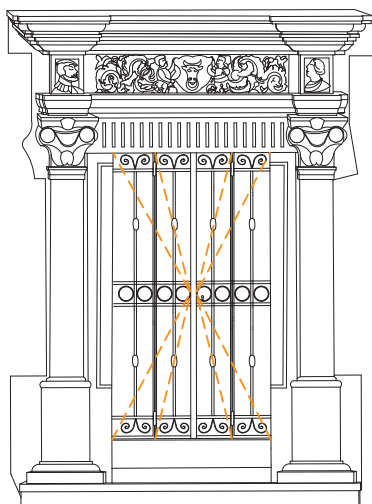

<b>Obecné</b>	
<b>ID prvku</b>	D1-1.20
<b>Jiné označení</b>	PO/0.25/2
<b>Název prvku</b>	jednokřídlé dveře exteriérové; dřevěné; svlakové
<b>Opatření</b>	ponechání bez zásahu (viz technologický předpis 2.I)
<b>Podlaží</b>	1.NP
<b>Umístění</b>	
<b>Rozměry - šířka [mm]</b>	1 010
<b>Rozměry - výška [mm]</b>	2 120
<b>Otevíravost</b>	L
<b>Stávající stav</b>	
<b>Zhodnocení</b>	nepůvodní; architektonicky nehodnotný
<b>Stav</b>	bez poškození
<b>Popis prvku</b>	dveře dřevěné svlakové; jednokřídlé - ukončeny segmentovým obloukem; zárubeň dřevěná rámová; práh kamenný
<b>Stávající povrchová úprava</b>	nátěr - tmavě hnědá lazura
<b>Stávající kování</b>	štitkové kování s klikou - kované; zámek zadlabávací - FAB; dveřní závěs 3x
<b>Návrhový stav</b>	
<b>Rozměr [mm]</b>	
<b>Křídlo - popis / materiál / povrch</b>	
<b>Kování - typ / materiál / povrch</b>	
<b>Zárubeň - popis / materiál / povrch</b>	
<b>Práh</b>	
<b>Větrání</b>	
<b>Akustický požadavek</b>	
<b>Požární požadavek</b>	
<b>Tepelně technický požadavek</b>	
<b>Bezpečnostní požadavek</b>	
<b>Ostatní požadavky</b>	

## Obrazová příloha

Fotografie stávajícího stavu





<b>Obecné</b>	
<b>ID prvku</b>	D1-1.21
<b>Jiné označení</b>	PO/0.24/1
<b>Název prvku</b>	jednokřídlé dveře exteriérové; dřevěné; svlakové
<b>Opatření</b>	restaurování (viz technologický předpis 2.C)
<b>Podlaží</b>	1.NP
<b>Umístění</b>	
<b>Rozměry - šířka [mm]</b>	980
<b>Rozměry - výška [mm]</b>	2 000
<b>Otevíravost</b>	L
<b>Stávající stav</b>	
<b>Zhodnocení</b>	nepůvodní; architektonicky hodnotný
<b>Stav</b>	mírně poškozený; lokální poškození laku / nátěru; degradace povětrnostními vlivy
<b>Popis prvku</b>	dveře dřevěné, svlakové konstrukce s pásovými závěsy a lícovým oplechováním v portálu, diagonální pásy; jednokřídlé; kamenné ostění - portál; kované doplňky - nýty s půlkulatou hlavou na diagonálních plechových pasech; práh kamenný
<b>Stávající povrchová úprava</b>	oplechování líce - plech s diagonálními pásy - černý nátěr; nátěr - tmavě hnědý
<b>Stávající kování</b>	přitahovací úchytka; krabicový zámek; rovný závěs na trn 2x
<b>Návrhový stav</b>	
<b>Rozměr [mm]</b>	
<b>Křídlo - popis / materiál / povrch</b>	oplechování - vrchní černý grafitový fermežový nátěr; rub dveří - černý fermežový nátěr
<b>Kování - typ / materiál / povrch</b>	repase kování (viz technologický předpis 2.D); repase kovaných doplňků - mříže, čepy s půlkulovou hlavou; vrchní černý grafitový fermežový nátěr
<b>Zárubeň - popis / materiál / povrch</b>	stávající kamenné ostění
<b>Práh</b>	
<b>Větrání</b>	
<b>Akustický požadavek</b>	
<b>Požární požadavek</b>	
<b>Tepelně technický požadavek</b>	
<b>Bezpečnostní požadavek</b>	závrtný magnetický kontakt
<b>Ostatní požadavky</b>	

## Obrazová příloha

Pohled M 1:50

Fotografie stávajícího stavu

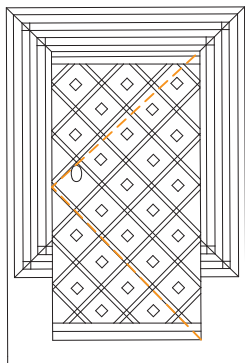

<b>Obecné</b>	
<b>ID prvku</b>	D1-1.22
<b>Jiné označení</b>	PO/0.20/1
<b>Název prvku</b>	jednokřídlé dveře exteriérové; dřevěné; svlakové
<b>Opatření</b>	restaurování (viz technologický předpis 2.C)
<b>Podlaží</b>	1.NP
<b>Umístění</b>	
<b>Rozměry - šířka [mm]</b>	1 160
<b>Rozměry - výška [mm]</b>	1 990
<b>Otevíravost</b>	P
<b>Stávající stav</b>	
<b>Zhodnocení</b>	původní; architektonicky hodnotný
<b>Stav</b>	mírně poškozený; lokální poškození laku / nátěru; degradace povětrnostními vlivy
<b>Popis prvku</b>	dveře dřevěné, svlakové konstrukce s pásovými závěsy a lícovým oplechováním v portálu, diagonální pásy; jednokřídlé; - ukončeny lomeným obloukem; kamenné ostění - portál; kované doplňky - nýty s půlkulatou hlavou na diagonálních plechových pasech
<b>Stávající povrchová úprava</b>	oplechování líce - plech s diagonálními pásy - černý nátěr; nátěr - tmavě hnědý
<b>Stávající kování</b>	dveřní kruh visací; kovaná koule; krabicový zámek; klíčová dírka se štítkem; rovný závěs na trn 2x
<b>Návrhový stav</b>	
<b>Rozměr [mm]</b>	
<b>Křídlo - popis / materiál / povrch</b>	oplechování - vrchní černý grafitový fermežový nátěr; rub dveří - černý fermežový nátěr
<b>Kování - typ / materiál / povrch</b>	repose kování (viz technologický předpis 2.D); repase kovaných doplňků - mříže, čepy s půlkulovou hlavou; vrchní černý grafitový fermežový nátěr
<b>Zárubeň - popis / materiál / povrch</b>	stávající kamenné ostění
<b>Práh</b>	
<b>Větrání</b>	
<b>Akustický požadavek</b>	
<b>Požární požadavek</b>	
<b>Tepelně technický požadavek</b>	
<b>Bezpečnostní požadavek</b>	závrtný magnetický kontakt
<b>Ostatní požadavky</b>	

## Obrazová příloha

Fotografie stávajícího stavu



<b>Obecné</b>	
<b>ID prvku</b>	D1-1.23
<b>Jiné označení</b>	PO/0.10A/1
<b>Název prvku</b>	jednokřídlé dveře exteriérové; dřevěné; kazetové
<b>Opatření</b>	ponechání bez zásahu (viz technologický předpis 2.I)
<b>Podlaží</b>	1.NP
<b>Umístění</b>	
<b>Rozměry - šířka [mm]</b>	1 000
<b>Rozměry - výška [mm]</b>	1 910
<b>Otevíravost</b>	L
<b>Stávající stav</b>	
<b>Zhodnocení</b>	nepůvodní; architektonicky nehodnotný
<b>Stav</b>	bez poškození
<b>Popis prvku</b>	dveře dřevěné s kazetovou výplní; 2 kazety; jednokřídlé; zárubeň dřevěná rámová; práh dřevěný
<b>Stávající povrchová úprava</b>	nátěr - tmavě hnědá lazura
<b>Stávající kování</b>	štitkové kování s klikou - kované; zámek zadlabávací - FAB; dveřní závěs 3x
<b>Návrhový stav</b>	
<b>Rozměr [mm]</b>	
<b>Křídlo - popis / materiál / povrch</b>	
<b>Kování - typ / materiál / povrch</b>	
<b>Zárubeň - popis / materiál / povrch</b>	
<b>Práh</b>	
<b>Větrání</b>	
<b>Akustický požadavek</b>	
<b>Požární požadavek</b>	
<b>Tepelně technický požadavek</b>	
<b>Bezpečnostní požadavek</b>	závrtný magnetický kontakt
<b>Ostatní požadavky</b>	

## Obrazová příloha

Pohled M 1:50

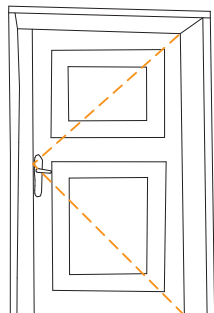

Fotografie stávajícího stavu



<b>Obecné</b>	
<b>ID prvku</b>	D1-1.24
<b>Jiné označení</b>	PO/0.09/1
<b>Název prvku</b>	jednokřídlé dveře exteriérové; dřevěné; kazetové
<b>Opatření</b>	ponechání bez zásahu (viz technologický předpis 2.I)
<b>Podlaží</b>	1.NP
<b>Umístění</b>	
<b>Rozměry - šířka [mm]</b>	1 130
<b>Rozměry - výška [mm]</b>	2 040
<b>Otevíravost</b>	P
<b>Stávající stav</b>	
<b>Zhodnocení</b>	nepůvodní; architektonicky nehodnotný
<b>Stav</b>	bez poškození
<b>Popis prvku</b>	dveře dřevěné s kazetovou výplní; 2 kazety; jednkřídlé; kamenné ostění - portál; práh kamenný
<b>Stávající povrchová úprava</b>	nátěr - tmavě hnědá lazura
<b>Stávající kování</b>	štitkové kování s klikou - kované; zámek zadlabávací - FAB; rovný závěs na trn 2x
<b>Návrhový stav</b>	
<b>Rozměr [mm]</b>	
<b>Křídlo - popis / materiál / povrch</b>	
<b>Kování - typ / materiál / povrch</b>	
<b>Zárubeň - popis / materiál / povrch</b>	
<b>Práh</b>	
<b>Větrání</b>	
<b>Akustický požadavek</b>	
<b>Požární požadavek</b>	
<b>Tepelně technický požadavek</b>	
<b>Bezpečnostní požadavek</b>	závrtný magnetický kontakt
<b>Ostatní požadavky</b>	

## Obrazová příloha

Pohled M 1:50

Fotografie stávajícího stavu

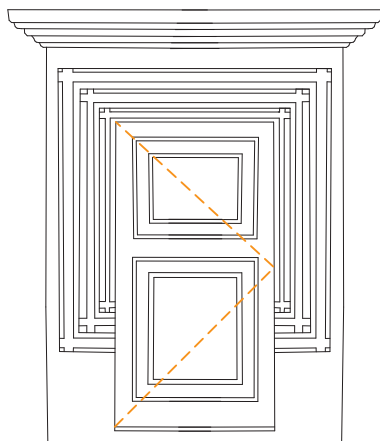

<b>Obecné</b>	
<b>ID prvku</b>	D1-1.25
<b>Jiné označení</b>	PO/0.27/2
<b>Název prvku</b>	dvoukřídlé dveře exteriérové; dřevěné; svlakové
<b>Opatření</b>	restaurování (viz technologický předpis 2.C)
<b>Podlaží</b>	1.NP
<b>Umístění</b>	
<b>Rozměry - šířka [mm]</b>	2 540
<b>Rozměry - výška [mm]</b>	2 800
<b>Otevíravost</b>	P
<b>Stávající stav</b>	
<b>Zhodnocení</b>	původní; architektonicky hodnotný
<b>Stav</b>	mírně poškozený; lokální poškození laku / nátěru; degradace povětrnostními vlivy
<b>Popis prvku</b>	dveře dřevěné, svlakové konstrukce s pásovými závěsy a lícovým oplechováním v portálu, diagonální pásy; dvoukřídlé; - ukončeny lomeným obloukem; kamenné ostění; kované doplňky - nýty s půlkulatou hlavou na diagonálních plechových pasech; práh kamenný; klapačka; zástrč
<b>Stávající povrchová úprava</b>	oplechování líce - plech s diagonálními pásy - černý nátěr; nátěr - tmavě hnědá lazura
<b>Stávající kování</b>	dveřní kruh visací; krabicový zámek; rovný závěs na trn 2x
<b>Návrhový stav</b>	
<b>Rozměr [mm]</b>	
<b>Křídlo - popis / materiál / povrch</b>	oplechování - vrchní černý grafitový fermežový nátěr; rub dveří - černý fermežový nátěr
<b>Kování - typ / materiál / povrch</b>	repase kování (viz technologický předpis 2.E); vrchní černý grafitový fermežový nátěr
<b>Zárubeň - popis / materiál / povrch</b>	stávající kamenné ostění
<b>Práh</b>	
<b>Větrání</b>	
<b>Akustický požadavek</b>	
<b>Požární požadavek</b>	
<b>Tepelně technický požadavek</b>	
<b>Bezpečnostní požadavek</b>	závrtný magnetický kontakt
<b>Ostatní požadavky</b>	

## Obrazová příloha

Pohled M 1:50

Fotografie stávajícího stavu

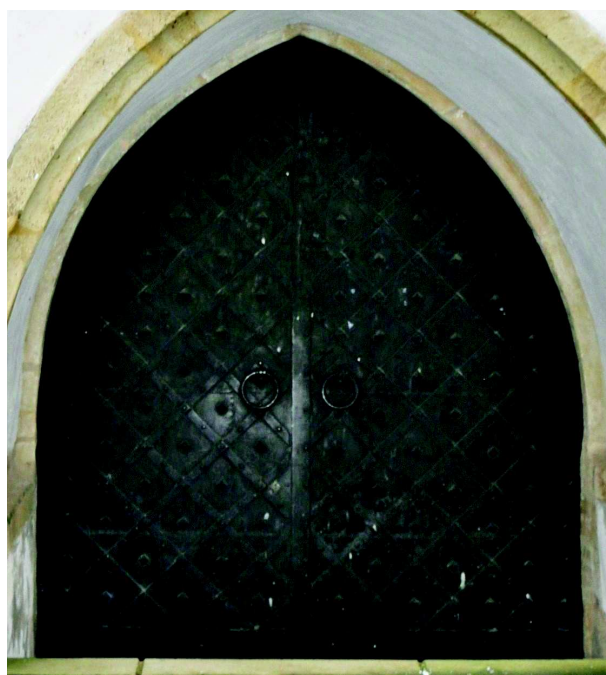
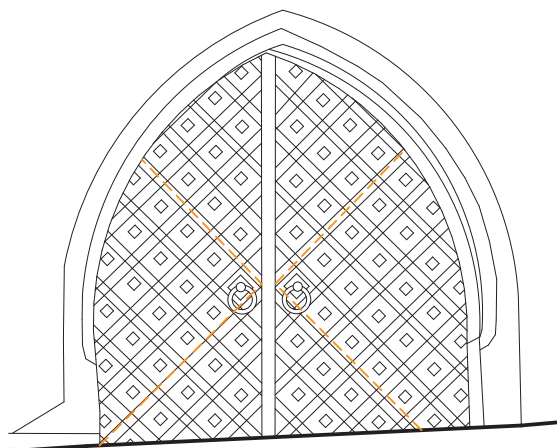



<b>Obecné</b>	
<b>ID prvku</b>	D1-1.26
<b>Jiné označení</b>	
<b>Název prvku</b>	dvoukřídlé dveře exteriérové; dřevěné; kazetové
<b>Opatření</b>	repase in situ (viz technologický předpis 2.D)
<b>Podlaží</b>	1.NP
<b>Umístění</b>	
<b>Rozměry - šířka [mm]</b>	1 340
<b>Rozměry - výška [mm]</b>	2 000
<b>Otevíravost</b>	P
<b>Stávající stav</b>	
<b>Zhodnocení</b>	nepůvodní; architektonicky nehodnotný
<b>Stav</b>	silně poškozený; degradace povětrnostními vlivy
<b>Popis prvku</b>	dveře dřevěné s kazetovou výplní; 8 kazet; dvoukřídlé; nadsvětík skleněný segmentový; zárubeň dřevěná rámová - horní hrana segmentová; práh dřevěný; klapačka; zástrč
<b>Stávající povrchová úprava</b>	nátěr - tmavě hnědá lazura; degradace povětrnostními vlivy
<b>Stávající kování</b>	štitkové kování s klikou - kované; zámek zadlabávací - FAB; dveřní závěs 3x
<b>Návrhový stav</b>	
<b>Rozměr [mm]</b>	stejně jako stávající
<b>Křídlo - popis / materiál / povrch</b>	nátěr - tmavě hnědá barva
<b>Kování - typ / materiál / povrch</b>	repase kování (viz technologický předpis 2.D); vrchní černý grafitový fermežový nátěr
<b>Zárubeň - popis / materiál / povrch</b>	nátěr - tmavě hnědá barva
<b>Práh</b>	
<b>Větrání</b>	
<b>Akustický požadavek</b>	
<b>Požární požadavek</b>	
<b>Tepelně technický požadavek</b>	
<b>Bezpečnostní požadavek</b>	
<b>Ostatní požadavky</b>	

## Obrazová příloha

Fotografie stávajícího stavu

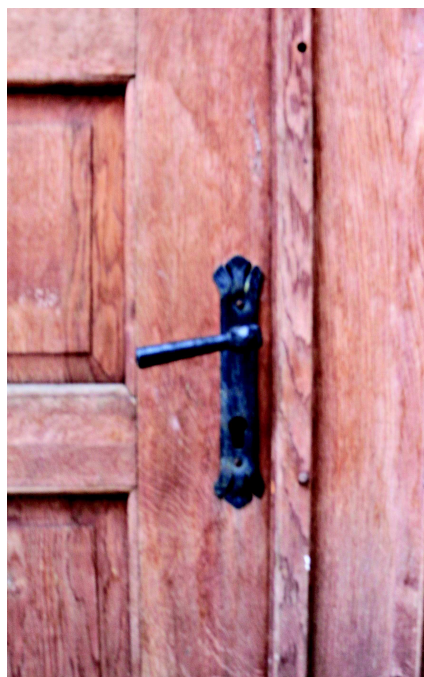



<b>Obecné</b>	
<b>ID prvku</b>	D1-1.27
<b>Jiné označení</b>	
<b>Název prvku</b>	jednokřídlé dveře exteriérové; dřevěné; kazetové
<b>Opatření</b>	repase in situ (viz technologický předpis 2.D)
<b>Podlaží</b>	1.NP
<b>Umístění</b>	
<b>Rozměry - šířka [mm]</b>	820
<b>Rozměry - výška [mm]</b>	1 870
<b>Otevíravost</b>	P
<b>Stávající stav</b>	
<b>Zhodnocení</b>	nepůvodní; architektonicky nehodnotný
<b>Stav</b>	silně poškozený; degradace povětrnostními vlivy
<b>Popis prvku</b>	dveře dřevěné s kazetovou výplní; 8 kazet; jednokřídlé; zárubeň dřevěná rámová
<b>Stávající povrchová úprava</b>	nátěr - tmavě hnědá lazura; degradace povětrnostními vlivy
<b>Stávající kování</b>	štitkové kování s klikou - kované; zámek zadlabávací - dózický
<b>Návrhový stav</b>	
<b>Rozměr [mm]</b>	stejně jako stávající
<b>Křídlo - popis / materiál / povrch</b>	nátěr - tmavě hnědá barva
<b>Kování - typ / materiál / povrch</b>	repase kování (viz technologický předpis 2.D); vrchní černý grafitový fermežový nátěr
<b>Zárubeň - popis / materiál / povrch</b>	nátěr - tmavě hnědá barva
<b>Práh</b>	
<b>Větrání</b>	
<b>Akustický požadavek</b>	
<b>Požární požadavek</b>	
<b>Tepelně technický požadavek</b>	
<b>Bezpečnostní požadavek</b>	
<b>Ostatní požadavky</b>	

## Obrazová příloha

Fotografie stávajícího stavu



<b>Obecné</b>	
<b>ID prvku</b>	D1-1.28
<b>Jiné označení</b>	PO/0.01B/4
<b>Název prvku</b>	jednokřídlé dveře exteriérové; dřevěné; kazetové
<b>Opatření</b>	ponechání bez zásahu (viz technologický předpis 2.I)
<b>Podlaží</b>	1.NP
<b>Umístění</b>	
<b>Rozměry - šířka [mm]</b>	1 060
<b>Rozměry - výška [mm]</b>	2 310
<b>Otevíravost</b>	L
<b>Stávající stav</b>	
<b>Zhodnocení</b>	nepůvodní; architektonicky nehodnotný
<b>Stav</b>	mírně poškozený; lokální poškození laku / nátěru
<b>Popis prvku</b>	dveře dřevěné s kazetovou výplní; 8 kazet; jednokřídlé; kamenné ostění - portál; práh kamenný
<b>Stávající povrchová úprava</b>	nátěr - tmavě hnědá lazura
<b>Stávající kování</b>	štitkové kování s klikou - kované; zámek zadlabávací - FAB; kovaný závěs na trn 2x
<b>Návrhový stav</b>	
<b>Rozměr [mm]</b>	
<b>Křídlo - popis / materiál / povrch</b>	
<b>Kování - typ / materiál / povrch</b>	
<b>Zárubeň - popis / materiál / povrch</b>	
<b>Práh</b>	
<b>Větrání</b>	
<b>Akustický požadavek</b>	
<b>Požární požadavek</b>	
<b>Tepelně technický požadavek</b>	
<b>Bezpečnostní požadavek</b>	závrtný magnetický kontakt
<b>Ostatní požadavky</b>	

## Obrazová příloha

Fotografie stávajícího stavu





<b>Obecné</b>	
<b>ID prvku</b>	D1-2.01
<b>Jiné označení</b>	PO/1.15/2
<b>Název prvku</b>	dvoukřídlé dveře interiérové; dřevěné; kazetové
<b>Opatření</b>	ponechání bez zásahu (viz technologický předpis 2.1)
<b>Podlaží</b>	2.NP
<b>Umístění</b>	
<b>Rozměry - šířka [mm]</b>	960
<b>Rozměry - výška [mm]</b>	1 840
<b>Otevíravost</b>	P
<b>Stávající stav</b>	
<b>Zhodnocení</b>	nepůvodní; architektonicky nehodnotný
<b>Stav</b>	bez poškození
<b>Popis prvku</b>	dveře dřevěné s kazetovou výplní; 8 kazet; dvoukřídlé; zárubeň dřevěná rámová; práh kamenný; klapačka; zástrč
<b>Stávající povrchová úprava</b>	nátěr - tmavě hnědá lazura
<b>Stávající kování</b>	štitkové kování s klikou - kované; zámek zadlabávací - FAB; dveřní závěs 6x
<b>Návrhový stav</b>	
<b>Rozměr [mm]</b>	
<b>Křídlo - popis / materiál / povrch</b>	
<b>Kování - typ / materiál / povrch</b>	
<b>Zárubeň - popis / materiál / povrch</b>	
<b>Práh</b>	
<b>Větrání</b>	
<b>Akustický požadavek</b>	
<b>Požární požadavek</b>	
<b>Tepelně technický požadavek</b>	
<b>Bezpečnostní požadavek</b>	
<b>Ostatní požadavky</b>	

## Obrazová příloha

Fotografie stávajícího stavu



<b>Obecné</b>	
<b>ID prvku</b>	D1-2.02
<b>Jiné označení</b>	PO/1.15/3
<b>Název prvku</b>	jednokřídlé dveře interiérové; dřevěné; kazetové
<b>Opatření</b>	ponechání bez zásahu (viz technologický předpis 2.1)
<b>Podlaží</b>	2.NP
<b>Umístění</b>	
<b>Rozměry - šířka [mm]</b>	970
<b>Rozměry - výška [mm]</b>	1 900
<b>Otevíravost</b>	L
<b>Stávající stav</b>	
<b>Zhodnocení</b>	nepůvodní; architektonicky nehodnotný
<b>Stav</b>	bez poškození
<b>Popis prvku</b>	dveře dřevěné s kazetovou výplní; 8 kazet; jednokřídlé; zárubeň dřevěná rámová; práh kamenný
<b>Stávající povrchová úprava</b>	nátěr - tmavě hnědá lazura
<b>Stávající kování</b>	štitkové kování s klikou - kované; zámek zadlabávací - FAB; dveřní závěs 3x
<b>Návrhový stav</b>	
<b>Rozměr [mm]</b>	
<b>Křídlo - popis / materiál / povrch</b>	
<b>Kování - typ / materiál / povrch</b>	
<b>Zárubeň - popis / materiál / povrch</b>	
<b>Práh</b>	
<b>Větrání</b>	
<b>Akustický požadavek</b>	
<b>Požární požadavek</b>	
<b>Tepelně technický požadavek</b>	
<b>Bezpečnostní požadavek</b>	
<b>Ostatní požadavky</b>	

## Obrazová příloha

Fotografie stávajícího stavu

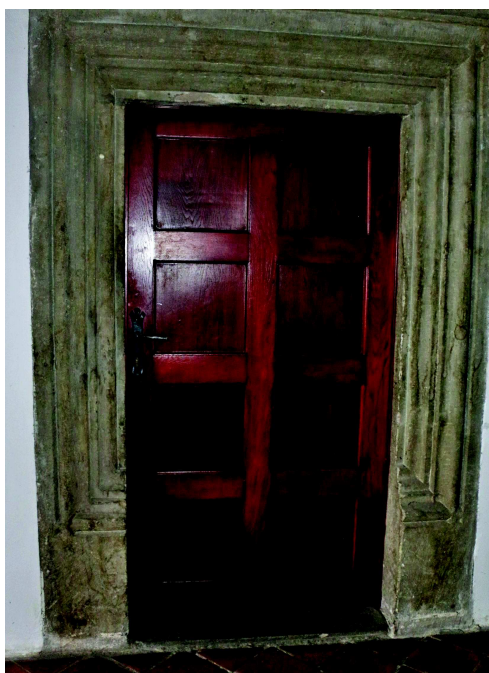



<b>Obecné</b>	
<b>ID prvku</b>	D1-2.03
<b>Jiné označení</b>	PO/1.12/3
<b>Název prvku</b>	jednokřídlé dveře interiérové; dřevěné; kazetové
<b>Opatření</b>	ponechání bez zásahu (viz technologický předpis 2.I)
<b>Podlaží</b>	2.NP
<b>Umístění</b>	
<b>Rozměry - šířka [mm]</b>	970
<b>Rozměry - výška [mm]</b>	1 930
<b>Otevíravost</b>	P
<b>Stávající stav</b>	
<b>Zhodnocení</b>	nepůvodní; architektonicky nehodnotný
<b>Stav</b>	mírně poškozený; lokální poškození laku / nátěru
<b>Popis prvku</b>	dveře dřevěné s kazetovou výplní; 8 kazet; jednokřídlé; zárubeň dřevěná rámová; práh kamenný
<b>Stávající povrchová úprava</b>	nátěr - tmavě hnědá lazura
<b>Stávající kování</b>	štitkové kování s klikou - kované; zámek zadlabávací - FAB; dveřní závěs 3x
<b>Návrhový stav</b>	
<b>Rozměr [mm]</b>	
<b>Křídlo - popis / materiál / povrch</b>	
<b>Kování - typ / materiál / povrch</b>	
<b>Zárubeň - popis / materiál / povrch</b>	
<b>Práh</b>	
<b>Větrání</b>	
<b>Akustický požadavek</b>	
<b>Požární požadavek</b>	
<b>Tepelně technický požadavek</b>	
<b>Bezpečnostní požadavek</b>	
<b>Ostatní požadavky</b>	

## Obrazová příloha

Pohled M 1:50

Fotografie stávajícího stavu

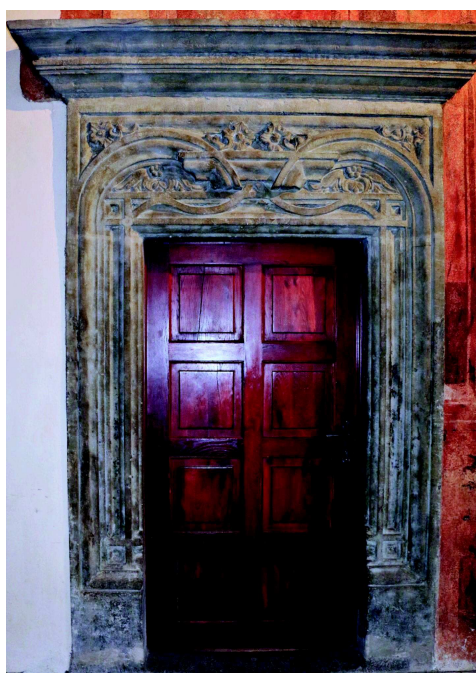
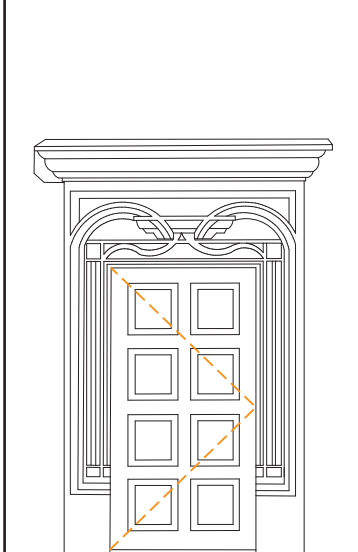



<b>Obecné</b>	
<b>ID prvku</b>	D1-2.04
<b>Jiné označení</b>	PO/1.12/1
<b>Název prvku</b>	jednokřídlé dveře interiérové; dřevěné; kazetové
<b>Opatření</b>	ponechání bez zásahu (viz technologický předpis 2.1)
<b>Podlaží</b>	2.NP
<b>Umístění</b>	
<b>Rozměry - šířka [mm]</b>	990
<b>Rozměry - výška [mm]</b>	1 990
<b>Otevíravost</b>	P
<b>Stávající stav</b>	
<b>Zhodnocení</b>	nepůvodní; architektonicky nehodnotný
<b>Stav</b>	mírně poškozený; lokální poškození laku / nátěru; nevhodné kování
<b>Popis prvku</b>	dveře dřevěné s kazetovou výplní; 8 kazet; jednokřídlé; kamenné ostění - portál
<b>Stávající povrchová úprava</b>	nátěr - tmavě hnědá lazura
<b>Stávající kování</b>	štitkové kování s klikou - kované; zámek zadlabávací - FAB; kovaný závěs na trn 2x
<b>Návrhový stav</b>	
<b>Rozměr [mm]</b>	
<b>Křídlo - popis / materiál / povrch</b>	
<b>Kování - typ / materiál / povrch</b>	
<b>Zárubeň - popis / materiál / povrch</b>	
<b>Práh</b>	
<b>Větrání</b>	
<b>Akustický požadavek</b>	
<b>Požární požadavek</b>	
<b>Tepelně technický požadavek</b>	
<b>Bezpečnostní požadavek</b>	
<b>Ostatní požadavky</b>	

## Obrazová příloha

Fotografie stávajícího stavu

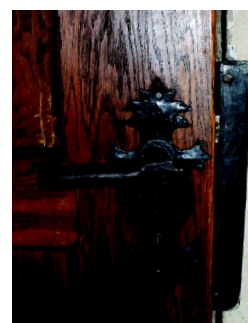
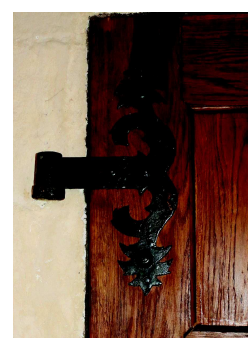

<b>Obecné</b>	
<b>ID prvku</b>	D1-2.05a
<b>Jiné označení</b>	
<b>Název prvku</b>	jednokřídlé dveře interiérové; dřevěné
<b>Opatření</b>	odstranění (viz technologický předpis 2.B)
<b>Podlaží</b>	2.NP
<b>Umístění</b>	
<b>Rozměry - šířka [mm]</b>	740
<b>Rozměry - výška [mm]</b>	1 990
<b>Otevíravost</b>	P
<b>Stávající stav</b>	
<b>Zhodnocení</b>	nepůvodní; architektonicky nehodnotný
<b>Stav</b>	mírně poškozený; vzhledově nehodící se
<b>Popis prvku</b>	dveře jednkřídlé hladké; zárubeň kovová
<b>Stávající povrchová úprava</b>	nátěr - dispersní barva bílá
<b>Stávající kování</b>	kulový úchyt; dveřní závěs 2x
<b>Návrhový stav</b>	
<b>Rozměr [mm]</b>	
<b>Křídlo - popis / materiál / povrch</b>	
<b>Kování - typ / materiál / povrch</b>	
<b>Zárubeň - popis / materiál / povrch</b>	
<b>Práh</b>	
<b>Větrání</b>	
<b>Akustický požadavek</b>	
<b>Požární požadavek</b>	
<b>Tepelně technický požadavek</b>	
<b>Bezpečnostní požadavek</b>	
<b>Ostatní požadavky</b>	

## Obrazová příloha

Fotografie stávajícího stavu

