

Dodatek č. 1 ke Smlouvě č. OR/21/71762

„Speciální ZŠ Skuteč – dodávka nábytku“

uzavřené podle ust. § 1746 odst. 2. zákona č. 89/2012 Sb., občanský zákoník, ve znění pozdějších předpisů

Smluvní strany

1. Objednatel: **Pardubický kraj**
Komenského náměstí 125
532 11 Pardubice
IČO: 70892822
DIČ: CZ70892822
zastoupený: JUDr. Martinem Netolickým, Ph.D., hejtnanem Pardubického kraje
Osoby oprávněné jednat ve věcech technických: [redacted] nebo Ing. Alena Kadaníková nebo Ing. Eva Pospíšilová
Osoby oprávněné k podpisu protokolu o předání a převzetí dodávky:
[redacted] Ing. Alena Kadaníková
Bankovní spojení: ČSOB, a.s., pobočka Pardubice
č. ú.: 220430221/0300

2. Dodavatel: **Artspect, a. s.**
U plynárny 121/31
140 00 Praha 4, Michle
zapsán v obchodním rejstříku, vedeném Městským soudem v Praze,
sp. zn. B18335
IČO: 28123395
DIČ: CZ28123395
zastoupen: Jaroslavem Burianem, předsedou představenstva
Osoby oprávněné jednat ve věcech technických a k předání místa plnění: [redacted]
[redacted]
Osoby oprávněné k podpisu protokolu o předání a převzetí díla: [redacted]
project manager
Bankovní spojení: Česká spořitelna, č. ú.: 7606312/0800

uzavírají tento dodatek č. 1 k výše uvedené smlouvě:

Preambule

Smluvní strany uzavřely dne 10. 5. 2021 smlouvu č. OR/21/71762 na dodávku s názvem „Speciální ZŠ Skuteč – dodávka nábytku“ (dále jen „smlouva“). Předmětem dodatku č. 1 je následující úprava:

Předmětem dodatku č. 1 ke smlouvě č. OR/21/71762 je úprava specifikací vyvolaná skutečným zaměřením prostor místa plnění provedeným před zahájením plnění v souladu s uzavřenou smlouvou. Dále pak se jedná o změny z důvodu nesouladu projektové dokumentace a skutečného stavu zjištěného zaměřením na místě realizace a výměnu tří položek předmětu plnění za plnění odlišné od původní nabídky. Změny mají vliv na smluvní cenu. Konkrétně se jedná o:

- **položky č. 1.06A, 1.09B, 2.15C, 3.01F, 3.03C, 3.05A, 3.05B, 3.07A, 3.08B, 3.08C** v příloze č. 2 původní smlouvy Položkový rozpočet a v příloze č. 3 původní smlouvy Technická specifikace. Jedná se o změny přípustné v souladu se smlouvou, kterou byl dodavatel zavázán k povinnosti provedení skutečného zaměření prostor místa plnění před zahájením plnění. Změny jsou doloženy barevným

vyznačením v dotčených pasážích či výkresech položkového rozpočtu a technické specifikace původní smlouvy uvedené v příloze č. 1 tohoto dodatku „Upravený položkový rozpočet“ a v příloze č. 2 tohoto dodatku „Upravená technická specifikace“.

- **položky č. 1.03A, 1.13A, 1.15C, 1.17A, 1.17C, 2.08D** v příloze č. 2 původní smlouvy Položkový rozpočet a v příloze č. 3 původní smlouvy Technická specifikace. Změny jsou doloženy barevným vyznačením v dotčených pasážích či výkresech položkového rozpočtu a technické specifikace původní smlouvy uvedené v příloze č. 1 tohoto dodatku „Upravený položkový rozpočet“ a v příloze č. 2 tohoto dodatku „Upravená technická specifikace“. Hodnota těchto změn činí 17,25 % původní hodnoty závazku (méně než 50% původní hodnoty závazku), potřeba změn vznikla v důsledku okolností, které zadavatel jednající s náležitou péčí nemohl předvídat (nesoulad projektové dokumentace se skutečným stavem) a změny nemění celkovou povahu veřejné zakázky, a tudíž se dle § 222 odst. 6 zák. č. 134/2016 Sb., o zadávání veřejných zakázek, ve znění pozdějších předpisů, jedná o nepodstatnou změnu závazku.

- **položky č. 3.08D, 3.08E, 3.08F** v příloze č. 2 původní smlouvy Položkový rozpočet a v příloze č. 3 původní smlouvy Technická specifikace. Změny jsou doloženy barevným vyznačením v dotčených pasážích položkového rozpočtu a technické specifikace původní smlouvy uvedené v příloze č. 1 tohoto dodatku „Upravený položkový rozpočet“ a v příloze č. 2 tohoto dodatku „Upravená technická specifikace“. U pol. č. 3.08F dochází zároveň ke změně typového výrobku za atypový. Hodnota změn činí 7,45 % původní hodnoty závazku (méně než 10% původní hodnoty závazku) a změny nemění celkovou povahu veřejné zakázky, a tudíž se jedná o nepodstatnou změnu závazku dle § 222 odst. 4 zák. č. 134/2016 Sb., o zadávání veřejných zakázek, ve znění pozdějších předpisů.

Článek I.

1. Dohodou smluvních stran se mění článek II. odst. 1. smlouvy tak, že stávající text: „Cena celkem bez DPH: 788.262,00 Kč, DPH 21%: 165.535,02 Kč, cena celkem včetně DPH: 953.797,02 Kč“ se nahrazuje textem, který nově zní: „Cena celkem bez DPH: 787.499,00 Kč, DPH 21%: 165.374,79 Kč, cena celkem včetně DPH: 952.873,79 Kč“.
2. Stávající příloha č. 2 smlouvy Položkový rozpočet se nahrazuje přílohou č. 1 tohoto dodatku a stávající příloha č. 3 Technická specifikace se nahrazuje přílohou č. 2 tohoto dodatku.
3. V ostatním zůstává smlouva nezměněna.

Článek II.

1. Tento dodatek ke smlouvě vstupuje v platnost dnem podpisu poslední ze smluvních stran a v účinnost dnem jejího uveřejnění v registru smluv. Smluvní strany berou na vědomí, že nebude-li dodatek zveřejněn ani devadesátý den od jeho uzavření, je následujícím dnem zrušen od počátku.
2. Smluvní strany se dohodly, že Pardubický kraj bezodkladně po uzavření tohoto dodatku ke smlouvě odešle dodatek k řádnému uveřejnění do registru smluv vedeného Ministerstvem vnitra ČR. O uveřejnění smlouvy Pardubický kraj bezodkladně informuje druhou smluvní stranu, nebyl-li kontaktní údaj této smluvní strany uveden přímo do registru smluv jako kontakt pro notifikaci o uveřejnění.

3. Dodatek je uzavřen elektronicky.
4. Nedílnou součástí tohoto dodatku je příloha č. 1 „Upravený položkový rozpočet“ a příloha č. 2 Technická specifikace dotčená změnami „Upravená technická specifikace“.
5. Smluvní strany prohlašují, že dodatek ke smlouvě byl sepsán podle jejich skutečné a svobodné vůle, že dodatek přečetly, s jeho obsahem souhlasí, což stvrzují svým podpisem.
6. Smluvní strany uzavírají tento dodatek ke smlouvě v souladu s Nařízením Evropského parlamentu a Rady (EU) 2016/679 ze dne 27. dubna 2016 o ochraně fyzických osob v souvislosti se zpracováním osobních údajů a o volném pohybu těchto údajů a o zrušení směrnice 95/46/ES (obecné nařízení o ochraně osobních údajů). Osobní údaje uvedené v tomto dodatku, budou použity výhradně pro účely plnění tohoto dodatku nebo při plnění zákonem stanovených povinností. Podrobné informace o ochraně osobních údajů jsou dostupné na oficiálních stránkách Pardubického kraje www.pardubickykraj.cz/gdpr.
7. Právní jednání bylo schváleno Radou Pardubického kraje dne 12. 7. 2021 usnesením č. R/477/21.

V Pardubicích dne

.....
za objednatele
JUDr. Martin Netolický, Ph.D.
hejtman Pardubického kraje

.....
za dodavatele
Jaroslav Burian
předseda představenstva

Projekt: Speciální ZŠ Skuteč - půdní vestavba a přístavba
Místo realizace: Speciální ZŠ, MŠ a praktická škola Skuteč, Rubešova 531, 539 73 Skuteč
Vypracovali: XXXXXXXXXX
Zpracováno (místo, datum): ADAM PRVNÍ s.r.o., Jindřišská 746, 530 02 Pardubice
Pardubice, 21.1.2019

Příloha č. 1
Upravený položkový rozpočet

Speciální ZŠ Skuteč – dodávka nábytku

Rekapitulace	cena bez DPH	DPH	cena včetně DPH
1.NP nábytek	400 803,00	84 168,63	484 971,63
2.NP nábytek	152 012,00	31 922,52	183 934,52
3.NP nábytek	234 684,00	49 283,64	283 967,64
CELKEM	787 499,00 Kč	165 374,79 Kč	952 873,79 Kč

Projekt: Speciální ZŠ Skuteč - půdní vestavba a přístavba
Místo realizace: Speciální základní škola a praktická škola Skuteč, Rubešova 531, 539 73 Skuteč

Speciální ZŠ Skuteč – dodávka nábytku - 1NP

Číslo položky	Název položky	Ks	Měrná jednotka	Cena v Kč za kus bez DPH	Cena v Kč bez DPH celkem	21% DPH	Cena v Kč včetně 21% DPH celkem	Typové označení
---------------	---------------	----	----------------	--------------------------	--------------------------	---------	---------------------------------	-----------------

1.03 - Šatna

1.03 A	Šatní lavičky s obkladem	1	Ks	37 967,00	37 967,00	7 973,07	45 940,07	
1.03 B	Šatní skříň	8	Ks	5 997,00	47 976,00	10 074,96	58 050,96	

1.04 - Sklad pomůcek

1.04 A	Regál	3	Ks	5 074,00	15 222,00	3 196,62	18 418,62	atypická výroba
1.04 B	Regál	2	Ks	3 040,00	6 080,00	1 276,80	7 356,80	atypická výroba
1.04 C	Policový stojan na míče	1	Ks	9 353,00	9 353,00	1 964,13	11 317,13	atypická výroba
1.04 D	Manipulační přepravka	10	Ks	229,00	2 290,00	480,90	2 770,90	Euro přepravka
1.04 E	Ukládací plastová bedna zkosená	10	Ks	234,00	2 340,00	491,40	2 831,40	ProfiPlus Box

1.06 - Technická místnost

1.06 A	Skříň na úklidové prostředky	4	Ks	3 399,25	13 597,00	2 855,37	16 452,37	
--------	------------------------------	---	----	----------	-----------	----------	-----------	--

1.09 - Denní místnost

1.09 A	Šatní skříňky	1	Ks	3 707,00	3 707,00	778,47	4 485,47	
1.09 B	Pracovní stůl	1	Ks	1 038,00	1 038,00	217,98	1 255,98	
1.09 C	Kontejner	1	Ks	4 078,00	4 078,00	856,38	4 934,38	

1.13 - Sborovna

1.13 A	Skříňová stěna	1	Sestava	71 920,00	71 920,00	15 103,20	87 023,20	
1.13 B	Centrální stůl – stoly pro učitelský sbor	1	Sestava	15 016,00	15 016,00	3 153,36	18 169,36	
1.13 C	Skříň na třídní knihy	1	Ks	5 860,00	5 860,00	1 230,60	7 090,60	

1.14 - Zázemí - kuchyňka

1.14 B	Kombinovaná chladnička	1	Ks	8 536,00	8 536,00	1 792,56	10 328,56	
--------	------------------------	---	----	----------	----------	----------	-----------	--

1.15 - Zázemí pro poradenské pracovníky

1.15 A	Skříňka	1	Ks	3 938,00	3 938,00	826,98	4 764,98	
1.15 B	Skříňka	1	Ks	5 750,00	5 750,00	1 207,50	6 957,50	
1.15 C	Kancelářská sestava	1	Sestava	8 529,00	8 529,00	1 791,09	10 320,09	
1.15 D	Kancelářská židle	1	Ks	3 025,00	3 025,00	635,25	3 660,25	YORK síť
1.15 E	Šatní stěna	2	Ks	2 038,00	4 076,00	855,96	4 931,96	

1.16 - Ředitelna

1.16 A	Skříňová stěna	1	Sestava	76 494,00	76 494,00	16 063,74	92 557,74	
1.16 B	Pracovní stoly	2	Ks	8 522,00	17 044,00	3 579,24	20 623,24	
1.16 C	Šatní stěna	1	Ks	2 038,00	2 038,00	427,98	2 465,98	

1.17 - Rehabilitační místnost

1.17 A	Pracovní servisní stůl	1	Ks	1 318,00	1 318,00	276,78	1 594,78	
1.17 B	Lezecká stěna	1	Ks	15 081,00	15 081,00	3 167,01	18 248,01	
1.17 C	Atypické skříňky	1	Ks	9 285,00	9 285,00	1 949,85	11 234,85	

1.18 - Chodba

1.18 A	Konferenční stůl	1	Ks	2 007,00	2 007,00	421,47	2 428,47	
1.18 B	Křesílko	2	Ks	3 619,00	7 238,00	1 519,98	8 757,98	DIVIDUN

1NP CELKEM					400 803,00		484 971,63 Kč	
-------------------	--	--	--	--	-------------------	--	----------------------	--

Poznámka

Všechny uvedené položky jsou včetně dopravy a montáže.

Buňky vyplní dodavatel

Typové výrobky

Projekt: Speciální ZŠ Skuteč - půdní vestavba a přístavba
Místo realizace: Speciální základní škola a praktická škola Skuteč, Rubešova 531, 539 73 Skuteč

Speciální ZŠ Skuteč – dodávka nábytku - 2NP

Číslo položky	Název položky	Ks	Měrná jednotka	Cena v Kč za kus bez DPH	Cena v Kč bez DPH celkem	21% DPH	Cena v Kč včetně 21% DPH celkem	Typové označení
---------------	---------------	----	----------------	--------------------------	--------------------------	---------	---------------------------------	-----------------

2.01 - Relaxační místnost - družina (5 hodin relaxace, 5 hodiny družina)

2.01 A	Pracovní stůl	1	Ks	1 822,00	1 822,00	382,62	2 204,62	
--------	---------------	---	----	----------	----------	--------	----------	--

2.03 - Tréninkový byt

2.03 C	Jídelní stůl	2	Ks	4 540,00	9 080,00	1 906,80	10 986,80	
2.03 D	Jídelní židle	6	Ks	803,00	4 818,00	1 011,78	5 829,78	Lilly EKO
2.03 E	Skříňka-příborník	1	Ks	4 697,00	4 697,00	986,37	5 683,37	

2.05 - Sklad pomůcek

2.05 A	Skříňka třímodulová	1	Ks	12 099,00	12 099,00	2 540,79	14 639,79	
2.05 B	Skříňka dvoumodulová	2	Ks	5 484,00	10 968,00	2 303,28	13 271,28	
2.05 C	Skříňka jednomodulová	1	Ks	4 085,00	4 085,00	857,85	4 942,85	

2.07 - Učebna

2.07 B	Skříňka	1	Ks	5 268,00	5 268,00	1 106,28	6 374,28	
2.07 C	Skříňka	2	Ks	2 558,00	5 116,00	1 074,36	6 190,36	
2.07 D	Skříňka zásuvková	2	Ks	8 169,00	16 338,00	3 430,98	19 768,98	

2.08 - Školní poradenské pracoviště

2.08 A	Konferenční sezení - trojmístné	1	Ks	12 036,00	12 036,00	2 527,56	14 563,56	Madona III
2.08 B	Konferenční sezení -dvoumístné	1	Ks	9 673,00	9 673,00	2 031,33	11 704,33	Madona II
2.08 C	Konferenční stůl	1	Ks	1 109,00	1 109,00	232,89	1 341,89	
2.08 D	Kancelářská sestava	1	Sestava	8 124,00	8 124,00	1 706,04	9 830,04	
2.08 E1	Skříňka dvoudvéřová	1	Ks	2 653,00	2 653,00	557,13	3 210,13	
2.08 E2	Skříňka dvoudvéřová	1	Ks	2 108,00	2 108,00	442,68	2 550,68	
2.08 F	Kancelářská židle	2	Ks	3 025,00	6 050,00	1 270,50	7 320,50	YORK síť
2.08 G	Stojan na šaty	1	Ks	1 000,00	1 000,00	210,00	1 210,00	CLAXTON

2.09 - Chodba

2.09 A	Sedáky - taburetky	4	Ks	409,00	1 636,00	343,56	1 979,56	Boose
2.09 B	Konferenční stůl	1	Ks	1 109,00	1 109,00	232,89	1 341,89	

2.15 - Dílna pro ergoterapii

2.15 A	Školní židle-stavitelná	2	Ks	825,00	1 650,00	346,50	1 996,50	Forma stavitelná
2.15 B	Školní židle	3	Ks	693,00	2 079,00	436,59	2 515,59	Taburet
2.15 C	Vestavěná skříň	1	Ks	15 287,00	15 287,00	3 210,27	18 497,27	
2.15 D	Atypický pracovní stůl	1	Ks	11 285,00	11 285,00	2 369,85	13 654,85	
2.15 E	Závěsná skříňka	1	Ks	1 922,00	1 922,00	403,62	2 325,62	

ZNP CELKEM	152 012,00	183 934,52 Kč
------------	------------	---------------

Poznámka	
Všechny uvedené položky jsou včetně dopravy a montáže.	
	Buňky vyplní dodavatel
	Typové výrobky

Projekt: Speciální ZŠ Skuteč - půdní vestavba a přístavba
Místo realizace: Speciální základní škola a praktická škola Skuteč, Rubešova 531, 539 73 Skuteč

Speciální ZŠ Skuteč – dodávka nábytku - 3NP

Číslo položky	Název položky	Ks	Měrná jednotka	Cena v Kč za kus bez DPH	Cena v Kč bez DPH celkem	21% DPH	Cena v Kč včetně 21% DPH celkem	Typové označení
---------------	---------------	----	----------------	--------------------------	--------------------------	---------	---------------------------------	-----------------

3.01 - Speciálně pedagogické centrum

3.01 A	Konferenční sezení - trojmístné	1	Ks	12 036,00	12 036,00	2 527,56	14 563,56	Madona III
3.01 B	Konferenční sezení -jednomístné	1	Ks	8 423,00	8 423,00	1 768,83	10 191,83	Madona I
3.01 D	Konferenční stolek	1	Ks	1 109,00	1 109,00	232,89	1 341,89	
3.01 E	Stojan na šaty	1	Ks	1 000,00	1 000,00	210,00	1 210,00	CLAXTON
3.01 F	Kancelářská sestava-stolová	1	Sestava	9 962,00	9 962,00	2 092,02	12 054,02	
3.01 G	Konferenční židle	4	Ks	429,00	1 716,00	360,36	2 076,36	Taurus
3.01 H	Kancelářská židle	1	Ks	3 025,00	3 025,00	635,25	3 660,25	YORK síť
3.01 CH	Dětský stolek	1	Ks	1 210,00	1 210,00	254,10	1 464,10	
3.01 I	Dětská židle	1	Ks	285,00	285,00	59,85	344,85	AD241.Borovice
3.01 J	Kartotéka	1	Ks	6 147,00	6 147,00	1 290,87	7 437,87	
3.01 K	Nástěnka	1	Ks	597,00	597,00	125,37	722,37	AVELI
3.01 L	Kancelářská sestava-skříňová	1	Sestava	11 916,00	11 916,00	2 502,36	14 418,36	

3.03 - Učebna s tréninkovým pracovištěm (4 hodiny tréninkové pracoviště, 4 hodiny kmenová učebna)

3.03 A	Skříňka zásuvková atypická	1	Ks	5 256,00	5 256,00	1 103,76	6 359,76	
3.03 B	Skříňka	1	Ks	3 093,00	3 093,00	649,53	3 742,53	
3.03 C	Atypická skříň	1	Sestava	14 587,00	14 587,00	3 063,27	17 650,27	
3.03 G	Skříňka zásuvková	1	Ks	5 172,00	5 172,00	1 086,12	6 258,12	
3.03 I	Konferenční stolek	1	Ks	1 109,00	1 109,00	232,89	1 341,89	
3.03 J	Konferenční sezení -jednomístné	1	Ks	8 423,00	8 423,00	1 768,83	10 191,83	Madona I
3.03 K	Sedací souprava rozkládací	1	Ks	24 593,00	24 593,00	5 164,53	29 757,53	Mysty

3.04 - Učebna s terapeutickým pracovištěm (4 hodiny terapeutické pracoviště, 4 hodiny kmenová učebna)

3.04 B	Skříňka dvoumodulová	1	Ks	5 484,00	5 484,00	1 151,64	6 635,64	
3.04 C	Skříňka	1	Ks	2 108,00	2 108,00	442,68	2 550,68	
3.04 D	Skříňka třímodulová	1	Ks	12 099,00	12 099,00	2 540,79	14 639,79	

3.05 - Sklad pomůcek

3.05 A	Regál	1	Ks	16 047,00	16 047,00	3 369,87	19 416,87	
3.05 B	Regál	1	Ks	16 047,00	16 047,00	3 369,87	19 416,87	

3.07 - Sklad pomůcek

3.07 A	Regálová sestava	5	Sestava	4 701,00	23 505,00	4 936,05	28 441,05	
--------	------------------	---	---------	----------	-----------	----------	-----------	--

3.08 - Učebna s dílnou pro ergoterapii (4 hodiny dílna pro ergoterapii, 4 hodiny kmenová učebna)

3.08 B	Skříňka	1	Ks	2 618,00	2 618,00	549,78	3 167,78	
3.08 C	Skříňka	1	Ks	2 618,00	2 618,00	549,78	3 167,78	
3.08 D	Kontejner 1	1	Ks	9 312,00	9 312,00	1 955,52	11 267,52	atypická výroba
3.08 E	Kontejner 2	1	Ks	8 010,00	8 010,00	1 682,10	9 692,10	atypická výroba
3.08 F	Kontejner 3	1	Ks	12 131,00	12 131,00	2 547,51	14 678,51	atypická výroba
3.08 H	Školní lavice	2	Ks	1 705,00	3 410,00	716,10	4 126,10	Školní lavice se sklopnou deskou

3.09 - Chodba (sezení před terapeutickými prostory)

3.09 A	Sedáky - taburetky	4	Ks	409,00	1 636,00	343,56	1 979,56	Boose
--------	--------------------	---	----	--------	----------	--------	----------	-------

3NP CELKEM				234 684,00			283 967,64 Kč	
-------------------	--	--	--	-------------------	--	--	----------------------	--

Poznámka

Všechny uvedené položky jsou včetně dopravy a montáže.	
	Buňky vyplní dodavatel
	Typové výrobky

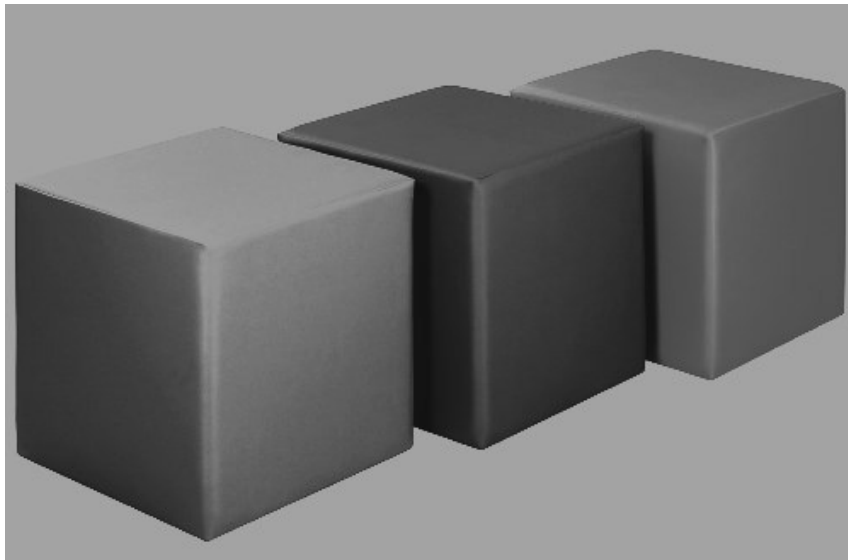

SPECIÁLNÍ ZŠ SKUTEČ - PŮDNÍ VESTAVBA A PŘÍSTAVBA

VNITŘNÍ VYBAVENÍ NÁBYTEK

PRŮVODNÍ ZPRÁVA

Návrh interiérového vybavení nábytkem vybraných prostor doplňuje předcházející stavební projektovou dokumentaci objektu a jeho technického řešení. Návrh konkretizuje a specifikuje vybavení mobiliářem (pevným, volným, atypickým, typovým) vybraných prostor s tím, že některé místnosti mohou částečně využívat stávající nebo využitelný mobiliář školy (v celkových půdorysech značeno černě). Některé prvky nebo materiály jsou již součástí projektové dokumentace v architektonicko stavební části (DPS).

Návrh nových částí interiérů komplexně řeší materiály, základní barevnost, povrchy, apod. a specifikuje položky, které se v celkovém zařízení interiérů objeví. Jedná se jak o volné, či typové prvky mobiliáře nebo specifické vybavení terapeutického charakteru, které interiér dotvářejí, ale také o konkrétní atypy, které je nutno individuálně vyrobit a jež budou nedílnou součástí celého navrhovaného objektu školy – v celkových půdorysech vyznačeno červeně. Nedílnou součástí je tabulka jednotlivých prvků jako seznam položek interiéru

Realizaci a dodávku interiérů mohou případně ovlivnit některá konkrétní koncová zařízení, která bude zajišťovat zhotovitel celého díla, případně požadavky investora či přímého uživatele. Tyto výstupy je potřeba v rámci celkové stavební a interiérové dodávky předem včas znát a koordinovat.

Vybrané řešené prostory lze rozdělit do několika tematických okruhů a lokací v objektu:

1. NP

- 1. 03 – šatna
- 1.04 – sklad pomůcek pro rehabilitační a relaxační místnost
- 1.06 – technická místnost
- 1.09 - denní místnost
- 1.13 - sborovna
- 1.14 – zázemí pro poradenské pracovníky - kuchyňka
- 1.15 – zázemí pro poradenské pracovníky
- 1.16 – ředitelna
- 1.17 – rehabilitační místnost
- 1.18 - chodba

2NP

- 2. 01 – relaxační místnost- družina
- 2.03 – tréninkový byt
- 2.05 – sklad pomůcek pro terapeutické pracoviště
- 2.07 - učebna s pracovištěm skupinové práce tranzitního programu
- 2.08 – školní poradenské pracoviště
- 2.09 - chodba
- 2.15 – dílna pro ergoterapii

3NP

- 3. 01 – speciální pedagogické centrum
- 3.02 – multismyslová místnost
- 3.03 – učebna s tréninkovým pracovištěm
- 3.04 – učebna s terapeutickým pracovištěm
- 3.05 – sklad pomůcek pro terapeutické a tréninkové pracoviště
- 3.07 – sklad pomůcek pro ergoterapii
- 3.08 – učebna s dílnou pro ergoterapii
- 3.09 – chodba

1. NADZEMNÍ PODLAŽÍ

- **Šatna (1.03)**

Šatna slouží pro odložení a převlečení dětí při vstupu do školky nebo při přípravě na pobyt venku (hřiště, procházka, výlet apod.). Šatna je rozdělena do dvou částí - na lavice na sednutí s prostorem pro boty podél stěn se stěnovými obklady a na odkládací skříňky v šatnových boxech. Podlahu tvoří ~~keramická dlažba, kladení kolmo na stříh~~ marmoleum lité.

Atypický nábytek je navržen z desek lamino (běžová nebo šedá) s barevnými hranami ABS. Vodorovné lišty boxů na oblečení tvoří ukončovací lišty, barevně lakované.

- **Šatní lavičky s obkladem (1.03 A)**

Sestava podél stěn je tvořena systémem laviček a přisazených obkladových stěnových desek, obkladové desky jsou výškově k parapetu okna. Lavička je navržena z lamino desek tl. 18 mm s ABS hranou, sedací deska tl. 25 mm s barevnou ABS hranou 2mm. Lavička je na průběžném soklu, dělená na jednotlivé boxy pro obuv. Sokl odsazený – ~~surová dřevotříška, podklad pro obložení keramickým soklem~~ LTD sokl. Tento obklad bude až po montáži regálu v detailech zapraven. Nutno zkoordinovat postup prací s generálním dodavatelem a jednotlivými subdodavateli. Základní skladební velikost lavičky 1260x350x420 mm vyskládaný obvod místnosti rohové prvky a doplňkové plochy atypické doplňky ve stejném designu. Prvky sešroubovány do pevného bloku na jednotlivých stěnách Plocha stěn nad lavičkami dokončena stěnovým svislým pásovým obkladem skladebné šíře 310 mm, doplněno háčky na odložení oděvu (dekor povrch-matný nerez). Montáž desky obkladu na sraz k sobě. Horní hrana obkladu vodorovně olemována barevnou lištou (MDF – barevný nástřik.)

- **Šatní skříň (1.03 B)**

Prostor šatny je doplněn systémovými šatními skříňkami na soklu pro ukládání osobních věcí, předpokládané rozměry 660x500x1800mm s 8 zamykatelnými boxy (dvířka naložená navrch) – cylindrický zámek. Materiál – lamino desky v dezénu jako lavičky šatny (18mm), ohraněno ABS hranami. Sestavu sešroubovat v pevný celek. Navrženo 8 ks skříněk.

- **Sklad pomůcek pro rehabilitační a relaxační místnost (1.04)**

Místnost vybavená úložnými regály pro ukládání pomůcek pro rehabilitaci a relaxaci. Navržený systém typových regálových sestav dle předpokládaných požadavků. Jedná se o otevřené kovové regály policového systému s volnými úložnými boxy a speciální regály na míče. Všechny tyto interiérové prvky se předpokládají v typovém provedení. Vybavení skladu spočívá v policovém stavitelném systému, aby umožnil optimální využití. Policový-regálový systém je navržen z kovových typových regálů sestavených z několika dílů. Police budou vybaveny ukládacími bedýnkami a přepravkami

- **Regál (1.04 A)**

Typový kovový regál, policový, povrchová úprava zinkováním. Velikost MIN 900x400x2300mm- MAX x1000x400x2500mm, únosnost polic min 100 kg, police stavitelné - sestava navrhuje 3 ks regálů

- **Regál (1.04 B)**

Typový kovový regál, policový povrchová úprava zinkováním,

Velikost MIN 800x300x2300 - MAX x900x300x2500 mm, únosnost polic min 100 kg, police stavitelné – sestava navrhuje 2 ks regálů

Policový stojan na míče (1.04 C)

Typový kovový regál, pojízdný, 4 police na míče, povrchová úprava zinkování nebo komaxit, MIN 1200x300x1200 - MAX rozměr x1400x400x1400x mm.

VYBAVENÍ REGÁLŮ

Manipulační přepravka (1.04 D)

velikost MIN 450x300x200 - MAX 600x400x250 10 ks – plné stěny

Ukládací plastová bedna zkosená (1.04 E)

velikost MIN – 400 x 250x150 mm - MAX 500x310x200 mm 10 ks – zkosené čelo

Dodavatel prověří skutečné rozměry místnosti a rozměrovou vhodnost regálů, aby místnost byla co nejlépe využitelná včetně vybavení regálů.

- **Technická místnost (1.06)**

Vybavení této místnosti spočívá v umístění zamykatelné skříňové sestavy pro úklidové a čistící prostředky.

Skříň na úklidové prostředky (1.06 A)

V technické místnosti je prostor pro vestavbu uzavřené policové skříně na úklidové prostředky. Policová skříň bude ze ~~čtyř~~ **tří** dílů. Materiál – bílé lamino tl. 18 mm, ABS hrany min. 0,5 mm po obvodu a všech polic. (vnitřní police stavitelné) Velikost **2 modulů** 500x500x1800 mm a **1 modul 1000x500x1800 mm**. Sokl odsazený – surová dřevotříska, podklad pro obložení keramickým soklem. Tento obklad bude až po montáži regálu v detailech zapraven. Nutno zkoordinovat postup prací s generálním dodavatelem a jednotlivými subdodavateli. Modul uzavíratelný - zamykatelný – dveře naložené, plné. V místnosti navrženy 4 moduly.

- **Denní místnost (1.09)**

Zařízení pro zázemí provozních zaměstnanců. V současnosti škola nedisponuje ani samostatnou místností, ani jinými úložnými prostory pro provozní zaměstnance. Místnost je vybavena šatní skříňí a atypickým stolem s kontejnerem.

Šatní skříňky (1.09 A)

Šatní skříňky pro personál v denní místnosti. Materiál – bílé lamino tl. 18 mm, ABS hrany min. 0,5 mm po obvodu a všech polic. (vnitřní police stavitelné) Velikost modulu 300x500x1800 mm. Sokl odsazený – surová dřevotříska, podklad pro obložení keramickým soklem. Tento obklad bude až po montáži regálu v detailech zapraven. Nutno zkoordinovat postup prací s generálním dodavatelem a jednotlivými subdodavateli. Modul uzavíratelný – dveře naložené, plné-zamykatelné. Úchytky – kov (dekor matný nerez), tyč na ramínka, větrací otvory. V místnosti je navržena jedna dvoumodulová skříňka. Celkové rozměry 600x500x1800 mm.

Pracovní stůl (1.09 B)

Technicko pracovní stůl – deska bílé lamino 25 mm s ABS hranami (tl.2mm v barvě desek), Stolovou desku zaříznout a míru do niky pod okno. Montáž stolu pomocí nástěnné lišty nebo úhelníku. Vložená větrací mřížka pro topení.

Kontejner (1.09 C)

Zásuvkový kontejner – pojízdný-je součástí vybavení denní místnosti.

Materiál – korpus kontejneru desky lamino bílé tl. 18 mm, vnitřní zásuvky – lamino bílé

Zásuvky – částečný rolničkový výsuv, centrální zámek. Úchytky – kov (dekor matný nerez), pojízdná kolečka.

• Sborovna (1.13)

Vybavení interiéru sborovny spočívá v centrálním stole pro pedagogy se sedacím nábytkem a atypickou skříňovou sestavou pro konkrétní potřeby pedagogického sboru. Mobilii doplňuje atypická skříň pro třídní knihy. Základním materiálem této místnosti jsou lamino desky v dezénu dub tmavý.

Centrální stůl je složen z několika stolových dílů. Atypická skříňová sestava v sobě zahrnuje šatní skříň, úložné skříň, 2 příležitostná počítačová pracoviště. Skříňová sestava působí vzhledově jako kompaktní celek.

Vybavení interiéru sborovny spočívá v centrálním stole pro pedagogy se sedacím nábytkem a atypickou skříňovou sestavou pro konkrétní potřeby pedagogického sboru. Mobilii doplňuje atypická skříň pro třídní knihy.

Skříňová stěna (1.13 A)

Atypická skříňová sestava ve sborovně využívá komplexně potřeby této místnosti. Stěna je tvořena sestavou jednotlivých skříní s nástavci. Jednotlivé skříňe jsou dle požadavků atypicky vybavené. Dvě skříňe jsou určeny pro odložení svršků, tři moduly jsou určeny pro ukládání spisů, šanonů a dva moduly ve své výbavě umožňují použití jako příležitostné pracovní místo. Každý díl skříní je složen ze dvou dílů spodní část a nástavec.

Šatní skříňová část s policemi a s tyčí na odkládání oděvů na ramínkách a s dveřmi na soklu. Korpus je navržen z lamino desek (18 a 22 mm) – dub tmavý. Ostatní díly skříňe hrany ABS 0.5 mm v odstínu dekoru dřeva. Záda-bílý sololak. Dvířka navržena jako naložená, otevíratelná pomocí nábytkových pantů a opatřena nábytkovými knopkami-kov (dekor-nerez mat).

Nástavec skříňe ve stejném provedení a dezénu. Vnitřní police nástavce stavitelná.

Spodní díl a nástavec budou odděleny vodorovnou lištou (lišta MDF-barevný lak), mírně předsazenou před hranu dvířek.

Skříňová úložná část s policemi a s dveřmi na soklu. Korpus je navržen z lamino desek (18 a 22 mm) – dezén dřeva dub tmavý. Ostatní díly skříňe hrany ABS min. 0.5 mm v odstínu dekoru dřeva. Záda- bílý sololak. Dvířka navržena jako naložená, otevíratelná pomocí nábytkových pantů a opatřena nábytkovými knopkami-kov (dekor nerez-mat). Vnitřní police-stavitelné. Nástavec skříňe ve stejném provedení a dezénu. Vnitřní police nástavce stavitelná. Všechny části skříňe zamykatelné.

Spodní díl a nástavec budou odděleny vodorovnou lištou (lišta MDF-barevný lak), mírně předsazenou před hranu dvířek.

Skříňové části s pracovními stoly . Korpus je navržen z lamino desek (18 a 22 mm) – dub tmavý. Desky opatřeny ABS hranou-0.5 mm v odstínu dekoru dřeva. Záda- bílý sololak.

Počítačová pracovní plocha tl. 25 mm s ABS hranou 2mm. Police nad pracovní deskou – ustoupené. Dvířka v částech pracovních ploch navržena jako dveře skládané, opatřena nábytkovými knopkami – kov (dekor - nerez-mat). Všechny části skříně kromě dveří skládaných zamykatelné.

Centrální stůl – stoly pro učitelský sbor (1.13 B)

Jednací stůl sborovny je tvořen sestavou čtyř stolů. Stoly jsou složeny z ocelové podnože trubkové s roznášecím plechem (povrchová úprava-nerez mat) a stolové desky tl. 25 mm-lamino dezén dub tmavý, ABS hrana 2mm. Dva stoly jsou čtvercové - rozměr 900x900 mm a dva stoly s půlkruhovým ukončením, rozměru 1200x900 mm, výška stolů 750 mm.

V místnosti je podlahová krabice elektrokrabice.

Stoly budou pod deskou propojeny drátěným žlabem pro rozvod připojení elektřiny a slaboproudých datových rozvodů.

Skříň na třídní knihy (1. 13 C)

Samostatná skříňka (dvoudílná) na třídní knihy, Skříňová úložná část s policemi a s dveřmi na soklu. Korpus je navržen z lamino desek tl. 18 a 22mm - dezén dřeva dub tmavý Ostatní díly skříně hrany ABS min. 0.5 mm v odstínu dekoru dřeva. Záda- bílý sololak. Dvířka navržena jako naložená, otevíratelná pomocí nábytkových pantů a opatřena nábytkovými úchytkami – kov (dekor matný nerez). Vnitřní police-stavitelné. Nad uzavřenou částí skřínky samostatný díl), nika s rastrem stavitelných polic tato část uzavřená prosklenými dveřmi. Všechny části skříně zamykatelné. Rozměr 600x400x2000 mm.

• Zázemí pro poradenské pracovníky - kuchyňka (1.14)

V zázemí je umístěna malá atypická kuchyňka. Sestává ze skříněk s pracovní deskou se zabudovaným dřezem. Sestavu doplňuje volně stojící lednička. Součástí je závěsná atypická skříňka.

Kombinovaná chladnička (1.14 B)

Volně stojící chladnička s mrazákem dole, bezmrazová technologie, fresh zóna pro uchování potravin, minimální objem chladničky 200l, minimální objem mrazničky 90 l, energetická třída min A+, LED osvětlení, hlučnost max 42 dB.

• Zázemí pro poradenské pracovníky (1.15)

Předprostor kuchyňky zahrnuje lokální příležitostné pracoviště. Pracoviště je vybaveno atypickým pracovním stolem se sedacím nábytkem a úložnou nábytkovou sestavou pro uchování dokumentace a evidence. Vybavení doplňuje šatní úložný prostor. Základním materiálem této místnosti jsou lamino desky v dezénu dub tmavý.

Skříňka (1.15 A)

Kancelářská úložná skříňka jednodveřová na soklu, dvoudílná (spodní a horní díl), materiál lamino desky tl. 18 a 22 mm (dub tmavý) hrany opatřeny ABS hranami min 0,5 mm, zadní stěny skříně – bílý sololak, Dvířka navržena jako naložená, otevíratelná pomocí nábytkových pantů a opatřena nábytkovými knopkami - kov (dekor nerez-mat). Vnitřní police-stavitelné. Skříň zamykatelná. Velikost 400x400x2000 mm.

Skříňka (1.15 B)

Kancelářská úložná skříňka dvoudvéřová na soklu, dvoudílná (spodní a horní díl), materiál lamino desky tl. 18 a 22 mm, hrany opatřeny ABS hranami min 0,5 mm, zadní stěny skříně – bílý sololak, Dvířka navržena jako naložená, otevíratelná pomocí nábytkových pantů a opatřena nábytkovými knopkami - kov (dekor nerez-mat), vnitřní police-stavitelné. Skříň zamykatelná. Velikost 800x400x2000 mm.

Kancelářská sestava (1.15 C)

Kancelářskou sestavu tvoří pracovní stůl s čtyřzásuvkovým pevným kontejnerem. Pracovní stůl – deska lamino 25 mm s ABS hranami (tl.2mm v barvě desek), dezén dub tmavý. Zásuvkový kontejner tvoří pevnou podstavu stolu. Korpus kontejneru desky lamino dezén dub tmavý, tl. 18 mm, vnitřní zásuvky – lamino bílé, čelo – dub. Zásuvky – částečný rolničkový výsuv, centrální zámek. Úchytky – kov (dekor nerez matný). Druhou podstavu stolu tvoří kovové nohy – dekor matný nerez. Rozměr stolu 1800x~~700~~ 600 x750 mm. Na stole je navržena policová otevřená nástavba – lamino desky-18 mm, dezén dub tmavý.

Kancelářská židle (1.15 D)

Místnost je vybavena u pracovního stolu pracovní židlí. Předpokládá se na kolečkách pojízdná, nosný kříž – leštěný hliník. Výškově i hloubkově stavitelný sedák židle s područkami. Židle bude čalouněná, záda – prodyšná síť. Nosnost min. 110 kg.

Šatní stěna (1.15 E)

Šatní odkládací stěna – lamino deska (18mm)- dub tmavý, spodní rám-lamino dezén dřeva, věšáčky-kov- dekor-nerez mat. Montáž pomocí hmoždinek do stěny, nad podlahovým soklem. Rozměr 630x36x1950 mm. Šatní stěna je v místnosti umístěna 2x.

• Ředitelna (1.16)

Interiér ředitelny obsahuje pracoviště pro dva pracovníky (ředitel a zástupce) s atypickými úložnými prostory. Celek je dotvořen malým administrativním pracovištěm a servisním kuchyňským modulem a šatním dílem. Vše je navrženo jako atypický nábytek pro optimální využití prostoru. Základním materiálem této místnosti jsou lamino desky v dezénu dub tmavý.

Skříňová stěna (1.16 A)

Atypická skříňová sestava v ředitelně zahrnuje dvě stěny a plně je využívá pro své potřeby. Stěna 01 je tvořena sestavou jednotlivých skříňových modulů s nástavci. Jednotlivé moduly mají své specifické vnitřní vybavení, čtyři moduly jsou navrženy pro ukládání spisů, šanonů. Jeden modul vytváří prostor pro příležitostné pracovní místo, jeden modul je servisní (kuchyňský modul) a jeden šatní. Každý díl skříní je složen ze dvou dílů - spodní část a nástavec. Spodní díl a nástavec budou odděleny vodorovnou lištou (lišta MDF-barevný lak), mírně předsazenou před hranu dvířek.

Stěna 02 vytváří stěnu za pracovními stoly a je tvořena sestavou nízkých parapetních skříněk a sestavou skříněk závěsných. Tyto skříňky jsou úložné, policové, většina se zavíratelnými zamykatelnými dvířky, nad stoly jsou dva moduly závěsných skříněk prosklené. Dvířka navržena jako naložená, otevíratelná pomocí nábytkových pantů a opatřena nábytkovými knopkami - kov (dekor nerez-mat), vnitřní police-stavitelné.

Stěna 01 – Sestava skříňové úložné části s policemi a s dveřmi na soklu obsahuje dva moduly šíře 400mm a dva moduly 800 mm. Korpus je navržen z lamino desek (18 a 22 mm) – dezén dřeva dub tmavý. Hrany skříní hrany ABS min. 0.5 mm v odstínu dekoru dřeva. Záda- bílý

sololak. Dvířka modulů 400mm navržena jako naložená, otevíratelná pomocí nábytkových pantů a opatřena nábytkovými knopkami kov (dekor-nerez-mat), vnitřní police-stavitelné. Nástavec skříně ve stejném provedení a dezénu. Dvířka modulů 800mm navržena jako dveře skládané, opatřena nábytkovými knopkami kov (dekor-nerez-mat), vnitřní police-stavitelné. Nástavec skříně modulu 800mm ve stejném provedení a dezénu jako u modulu 400mm. Mezi spodní díl a horní nástavec bude vložena vodorovná dělicí lišta (MDF – barevný lak)-odděluje dva samostatné prvky. Vnitřní police nástavce stavitelná. Všechny části skříní kromě dveří skládaných zamykatelné.

Modul s pracovním stolem je navržen z lamino desek (18 a 22 mm) – dub tmavý. Desky opatřeny ABS hranou min. 0,5 mm v odstínu dekoru dřeva. Záda - bílý sololak. Počítačová pracovní plocha tl. 25 mm s ABS hranou 2mm. pracovní plocha vystupuje před hranu úložných skříní, má zkosená nároží s tím, že zkosení vytváří přechod k servisnímu modulu a následně k modulu šatnímu. Police nad pracovní deskou – ustoupené, otevřené, Nástavec modulu ve stejném provedení jako předešlé skříně. Dvířka navržena jako naložená, otevíratelná pomocí nábytkových pantů a opatřena nábytkovými knopkami kov (dekor-nerez-mat). Všechny části skříně zamykatelné.

Servisní modul ve spodní části obsahuje niku pro malou ledničku a police a dvě zásuvky. Pracovní deska je z postformingu desky tl. 38 mm v dezénu dub tmavý, v části desky větrací otvory (mřížka), Police nad pracovní deskou – ustoupené, otevřené, Nástavec modulu ve stejném provedení jako předešlé skříně. Dvířka navržena jako naložená a opatřena nábytkovými knopkami kov (dekor-nerez-mat). Všechny části skříně zamykatelné. Celý tento modul je hlubší.(600mm)

Šatní modul je navržen na odkládání oděvů na ramínkách a s dveřmi a na soklu. Korpus je navržen z lamino desek (18 a 22 mm) – dub tmavý. Ostatní díly skříně hrany ABS min 0.5 mm v odstínu dekoru dřeva. Záda - bílý sololak. Dvířka navržena jako naložená, otevíratelná pomocí nábytkových pantů a opatřena nábytkovými knopkami kov (dekor-nerez mat). Spodní díl šatního boxu opatřen tyčí na ramínka.

Nástavec skříně ve stejném provedení a dezénu. Vnitřní police nástavce stavitelná. Všechny části skříně zamykatelné.

Spodní díl a nástavec budou odděleny vodorovnou lištou (lišta MDF-barevný lak), mírně předsazenou před hranu dvířek.

Stěna 02 – sestava stěny sestává ze dvou typů skříněk spodních parapetních a horních závěsných. Spodní skříňky tvoří systémové moduly navazující na stěnu 01 a zároveň v souladu s rozměry stolových desek. Korpus spodních skříněk je navržen z lamino desek (18 a 22 mm) – dezén dřeva dub tmavý. Hrany skříní hrany ABS min. 0.5 mm v odstínu dekoru dřeva. Záda- bílý sololak. Dvířka navržena jako naložená, otevíratelná pomocí nábytkových pantů a opatřena nábytkovými knopkami (dekor nerez-mat). Vnitřní police-stavitelné, skříňky jsou zamykatelné. Sestavu spodních skříněk ukončuje horní přetažená deska tl. 25 mm s barevnou ABS hranou 2mm. Horní deska bude délkově ve dvojnásobném modulu skříněk. Závěsné skříňky jsou materiálově shodné, v zádech ztužující svlaky pro upevnění na zeď. Skříňky jsou vesměs s naloženými dvířky, zamykatelné. Dvě skříňky nad pracovními stoly budou mít dvířka prosklená.

Pracovní stoly (1.16 B)

Pracovní stoly jsou tvořeny lamino deskou tl. 25 mm (dezén – dub tmavý) a jsou vynešeny systémem kovových nohou (dekor nerez mat) a čelní boční deky. Sestavu dvou pracovních stolů dotváří přisazený obloukový segment v šíři obou stolů. Tento segment je podpírán centrální kovovou nohou (dekor - nerez mat). Stoly jsou přisazeny ke skříňkové sestavě stěny 02.

Součástí sestavy stolů je zásuvkový pojízdný kontejner. Materiál – korpus kontejneru desky lamino dezén dub tmavý, tl. 18 mm, vnitřní zásuvky – lamino bílé, čelo – dub tmavý. Zásuvky – částečný rolničkový výsuv, centrální zámek. Úchytky – kov (dekor nerez matný). Pojízdná kolečka.

Šatní stěna (1.16 C)

Šatní odkládací stěna – lamino deska (18mm) - dub tmavý, spodní rám-lamino dezén dřeva, věšáčky- dekor-nerez mat, montáž pomocí hmoždinek do stěny, nad podlahovým soklem. Případné úpravy rozměrů přizpůsobit nábytku a kancelářské sestavě. Rozměr 630x36x1950 mm

• Rehabilitační místnost (1.17)

Rehabilitační místnost je vybavena úložným zařízením a základními pomůckami a prvky potřebnými pro aktivaci dětí. Interiérové díly tvoří atypická skříňková sestava, pracovní stůl s kontejnerem. Materiálem jsou desky lamino dezén – dub světlý. Místnost je dále komplexně vybavena pomůckami pro rehabilitaci horních končetin, lezeckou stěnou...

Pracovní servisní stůl (1.17 A)

Pracovní stůl je tvořen lamino deska tl. 25 mm a je vyneseno typovými systémovými kovovými nohami (dekor nerez mat). Rozměr stolu 1200x~~600~~ 520 x750 mm.

Lezecká stěna (1.17 B)

Lezecká stěna je rovná deska složena z OSB desky tl. 25 mm a překližky tl. 25 mm. Deska bude celá olištována dřevěnými lištami. Výška desky je 2500 mm, šířka je 2500 mm. Na desce bude umístěno minimálně 20 chytů. Chyty budou z polyuretanu, se šroubovací zápusnou hlavou. Deska bude ukotvena do zdi (např. vruty a pěnou). Možné je použít i jiný způsob kotvení, musí se však jednat o způsob zaručující bezpečné ukotvení pro užívání lezecké stěny dětmi. Kotvicí materiál a montáž na zeď je součástí dodávky lezecké stěny.

Atypické skříňky (1.17 C)

Atypická skříňka je navržena do niky a je tvořena třemi samostatnými parapetními skříňkami. Skříňky jsou uzavřené, dvoudvéřové, na soklu, materiál lamino desky (dub světlý) tl. 18 a 22 mm, hrany opatřeny ABS hranami min 0,5 mm, zadní stěny skříňě – bílý sololak. Dvířka navržena jako naložená, otevíratelná pomocí nábytkových pantů a opatřena nábytkovými knopkami kov (dekor nerez-mat). Vnitřní police-stavitelné. Vložená sešroubovaná sestava bude po stranách „dolemována“ lištami ustoupenými na úroveň soklu. Sestavu spodních skříňek ukončuje horní přetažená deska tl.25 mm s barevnou ABS hranou 2mm.

• Chodba (1.18)

Předprostor chodby je navržen jako čekárna před zázemím pro poradenské pracovníky a rehabilitační místností a je tedy vybaven sedacími křesílky a stolkem.

Konferenční stůlek (1.18 A)

Konferenční stůlek je navržen kulatý z desky lamino 25 mm s ABS hranami (tl.2mm v barvě desek), dezén dub světlý a podnože – centrální noha systémová s kovovou podstavou. (dekor nerez mat) Rozměr – průměr 600 mm výška 500 mm.

Křesílko (1.18 B)

Celočalouněné křesílko s područkami , odsazené od podlahy (nohy nebo konstrukce) výška sedáku 380 – 450 mm, výška nábytku min 700 mm, max 850mm, hloubka nábytku min. 600, max 700.mm, látkový potah, omyvatelná tkanina.

2. NADZEMNÍ PODLAŽÍ

- **Relaxační místnost - družina (2.01)**

Místnost bude vybavena z části stávajícím nábytkem.

Atypický nový doplněk bude tvořit pracovní stůl pro umístění PC a monitoru, prostřednictvím kterého budou ovládány potřebné pomůcky, které jsou součástí potřebného vybavení místnosti. Patří k nim rehabilitační pomůcky pro horní končetiny a rehabilitační sada pro nácvik komunikace.

Pracovní stůl (2.01 A)

Pracovní stůl je tvořen lamino deskovou konstrukcí (desky tl. 18 a 25 mm dub světlý). Pro umístění klávesnice je stůl opatřen vnitřní výsuvnou deskou. Rozměr stolu 820x600x750 mm.

- **Tréninkový byt (2.03)**

Prostor tréninkového bytu je vybaven tak, aby umožnil nácvik sebeobslužných činností zejména se zaměřením na kuchyňské práce. Do místnosti je navržena atypická kuchyňská linka s dřezem, digestoří i se zařizovacími předměty denní kuchyňské a domácí činnosti. Interiér dotváří jídelní sestava – stůl se židlemi a skříňka jako příborník.

Jídelní stůl (2.03 C)

Jídelní stůl je navržen z desky lamino 25 mm s ABS hranami (tl.2mm v barvě desek), dezén dub světlý a podnože – centrální noha systémová s kovovou podstavou. (dekor nerez mat). Jídelní stoly tvoří sestavu 2 ks. Rozměr jednoho dílu –800x800 mm výška 750 mm.

Jídelní židle (2.03 D)

Jídelní židle s dřevěným skořepinovým sedákem – ohýbaná překližka, podnož kovová, dezén chrom, konce nohou plastové chrániče.

Skříňka-příborník (2.03 E)

Parapetní skříňka – příborník se čtyřmi zásuvkami na soklu, materiál lamino desky tl. 18 mm, hrany opatřeny ABS hranami min 0,5 mm, zadní stěny skříně – bílý sololak, vnitřní zásuvky – lamino bílé, čelo – dub světlý. Zásuvky – částečný rolničkový výsuv, úchytky – kov (dekor-matný nerez)- dvě na zásuvce. Velikost 720x400x770 mm

- **Sklad pomůcek pro terapeutické pracoviště (2.05)**

Místnost vybavená úložnými skříňkami pro ukládání pomůcek pro terapeutické pracoviště.

Navržený systém regálových a skříňkových sestav dle předpokládaných požadavků.

Skříňka třímodulová (2.05 A)

Úložná skříňka třímodulová na soklu, materiál lamino dub, desky tl. 18 mm, hrany opatřeny ABS hranami min 0,5 mm, zadní stěny skříně – bílý sololak, střední modul s plnými dvířky navržena jako naložená, otevíratelná pomocí nábytkových pantů a opatřena nábytkovými

knopkami kov (dekor nerez-mat). Vnitřní police-stavitelné. Boční moduly se zásuvkami. Zásuvky – lamino bílé, čelo – dub světlý. Zásuvky – částečný rolničkový výsuv, úchytky – kov (dekor-matný nerez)-
Velikost 1080x400x850 mm

Skříňka dvoumodulová (2.05 B)

Úložná skříňka dvoumodulová na soklu, materiál lamino dub světlý, desky tl. 18 mm, hrany opatřeny ABS hranami min 0,5 mm, zadní stěny skříně – bílý sololak. Pravý modul s plnými dvířky navržena jako naložená, otevíratelná pomocí nábytkových pantů a opatřena nábytkovými knopkami kov (dekor nerez-mat). Vnitřní police-stavitelné. Zásuvky – lamino bílé, čelo – dub světlý. Zásuvky – částečný rolničkový výsuv, úchytky – kov (dekor-matný nerez). Velikost 720x400x850 mm. Skříňka je umístěna v místnosti 2x.

Skříňka jednomodulová (2.05 C)

Úložná skříňka jednomodulová na soklu, materiál lamino dub světlý, desky tl. 18 mm, hrany opatřeny ABS hranami min 0,5 mm, zadní stěny skříně – bílý sololak. vnitřní zásuvky – lamino bílé, čelo – dub světlý. Zásuvky – částečný rolničkový výsuv, úchytky – kov (dekor-matný nerez)- Velikost 360x400x850 mm. Skříňka je umístěna v místnosti 1x.

- **Učebna s pracovištěm skupinové práce tranzitního programu (2.07)**

Vybavení učebny částečně vychází z použitelného mobiliáře z detašovaného pracoviště. Toto základní vybavení je doplněno úložnými skříňkami a skříněmi s policemi a zásuvkami.

Skříňka (2.07 B)

Kancelářská úložná skříňka čtyřdvéřová na soklu ze dvou dílů, materiál lamino desky dub světlý tl. 18 a 22 mm, hrany opatřeny ABS hranami min 0,5 mm, zadní stěny skříně – bílý sololak. Dvířka navržena jako naložená, otevíratelná pomocí nábytkových pantů a opatřena nábytkovými knopkami kov (dekor-nerez-mat). Vnitřní police-stavitelné. Dvířka rozdělena na horní a spodní podle dílů. Spodní dělení po dvou policích. Velikost 800x400x2000 mm.

Skříňka (2.07 C)

Kancelářská úložná skříňka dvoudvéřová na soklu, materiál lamino desky dub světlý tl. 18 a 22 mm, hrany opatřeny ABS hranami min 0,5 mm, zadní stěny skříně – bílý sololak. Dvířka navržena jako naložená, otevíratelná pomocí nábytkových pantů a opatřena nábytkovými knopkami kov (dekor nerez-mat). Vnitřní police-stavitelné. Nad dvířky otevřená nika Velikost 720x400x1150 mm

Skříňka zásuvková (2.07 D)

Úložná skříňka dvoumodulová zásuvková na soklu, materiál lamino dub světlý, desky tl. 18 mm, hrany opatřeny ABS hranami min 0,5 mm, zadní stěny skříně – bílý sololak. Zásuvky – lamino bílé, čelo – dub světlý. Zásuvky – částečný rolničkový výsuv, úchytky – kov (dekor-matný nerez). Velikost 720x400x850 mm

- **Školní poradenské pracoviště (2.08)**

Místnost pro styk a pro jednání poradenských služeb v rámci cílové skupiny (dětí i rodičů). Zařízení je navrženo jednak v zóně pracovní (kancelářská pracovní sestava, úložný

nábytek pro evidenci a dokumentaci, šatní box) a zóně jednací (konferenční sezení se stolkem). Místnost je vzhledově odlišená od výukového provozu školy dezénem nábytku. Pro interiér jsou použity lamino desky - švestka

Konferenční sezení - trojmístné (2.08 A)

Trojmístné konferenční sezení, nerozkládací čalouněný trojsedák s bočními opěráky. Látkový potah, omyvatelná tkanina. Korpus odsazen od země na nohách (kov). Velikost min. délka 1800mm - max délka 2100 mm. Výška sedáku min 350mm –max 450 mm. Barevné ladění s dezénem lamina.

Konferenční sezení -dvoumístné (2.08 B)

Dvoumístné konferenční sezení, nerozkládací, čalouněný dvousedák s bočními opěráky. Látkový potah, omyvatelná tkanina. Korpus odsazen od země na nohách (kov). Velikost min. délka 1300mm - max délka 1500 mm. Výška sedáku min 350mm –max 450 mm. Barevné ladění s dezénem lamina.

Konferenční stůl (2.08 C)

Konferenční stůl je navržen jako jednodílný obdélníkového tvaru z desky lamino 25 mm s ABS hranami (tl.2mm v barvě desek), dezén švestka či jiný podobný dekor. Deska stolu je vynešena typovými systémovými kovovými nohami (dekor nerez mat). Rozměr stolu 600x1200 mm výška 500 mm.

Kancelářská sestava (2.08 D)

Kancelářskou sestavu tvoří pracovní stůl s čtyřzásuvkovým pevným kontejnerem. Pracovní stůl – deska lamino 25 mm s ABS hranami (tl.2mm v barvě desek), dezén švestka či jiný podobný dekor. Zásuvkový kontejner tvoří pevnou podstavu stolu. Korpus kontejneru desky lamino dezén švestka, tl. 18 mm, vnitřní zásuvky – lamino bílé, čelo – švestka. Zásuvky – částečný rolničkový výsuv, centrální zámek. Úchytky–kov (dekor nerez matný). Druhou podstavu stolu tvoří kovové nohy – dekor matný nerez. Rozměr stolu 2300x700x750 mm. Na stole je navržena policová otevřená nástavba – lamino desky-18 mm, dezén švestka.

Skříňka dvoudvěřová (2.08 E1)

Úložná skříňka dvoudvěřová na soklu, materiál lamino švestka či jiný podobný dekor, desky tl. 18 a 22 mm, hrany opatřeny ABS hranami min 0,5 mm, zadní stěny skříňe – bílý sololak. Dvířka navržena jako naložená, otevíratelná pomocí nábytkových pantů a opatřena nábytkovými knopkami (dekor nerez-mat), vnitřní police-stavitelné. Velikost 720x400x1150 mm

Skříňka dvoudvěřová (2.08 E2)

Úložná skříňka dvoudvěřová na soklu, materiál lamino švestka či jiný podobný dekor, desky tl. 18 a 22 mm, hrany opatřeny ABS hranami min 0,5 mm, zadní stěny skříňe – bílý sololak. Dvířka navržena jako naložená, otevíratelná pomocí nábytkových pantů a opatřena nábytkovými knopkami (dekor nerez-mat). Vnitřní police-stavitelné. Velikost max 720x400x850 mm

Kancelářská židle (2.08 F)

Místnost je vybavena u pracovního stolu pracovní židlí. Předpokládá se na kolečkách pojízdná, nosný kříž – leštěný hliník. Výškově i hloubkově stavitelný sedák židle s područkami. Židle bude čalouněná, záda – prodyšná síť. Nosnost min. 110 kg.

Stojan na šaty (2.08 G)

Trubkový mobilní stojan na šaty. Konstrukce chrom, hlava stojanu čtyřramenná, stabilní podnož.

- **Chodba (2.09)**

Předprostor chodby je navržen jako čekárna před školním poradenským pracovištěm a je tedy vybaven taburetkami a stolem.

Sedáky- taburetky (2.09 A)

Sedací kostky-taburet doplňují předprostor – 4 ks. Sedák vnitřní náplň pěna nebo molitan, potah koženka, možnost pastelových barev. Velikost min. 400-x250mm, max 500x400 mm, výška min 300mm max. 450mm

Konferenční stolek (2.09 B)

Konferenční stolek je navržen jako jednodílný obdélníkového tvaru z desky lamino 25 mm s ABS hranami (tl.2mm v barvě desek), dezén dub světlý. Deska stolu je vynešena typovými systémovými kovovými nohami (dekor nerez mat). Rozměr stolu 600x1200 mm výška 500 mm.

- **Dílna pro ergoterapii (2.15)**

Vybavení interiéru dílny pro ergoterapii vychází z částečného stávajícího mobiliáře. Atypická vestavba vytváří podmínky pro výuku v podobě pracovních ploch, úložných prostor pro pomůcky a materiál. Součástí vybavení je sedací nábytek. Do vybavení pomůckami jsou zahrnuty i speciální pomůcky pro konkrétní terapeutickou činnost.

Školní židle-stavitelná(2.15 A)

Školní žákovská židle – výškově stavitelná. Sedák a opěrák anatomický, dřevěný. Kostra - kovová
Povrchová úprava – lak, velikost 5-7

Školní židle- taburet (2.15 B)

Pevná žákovská židle, bez opěráku. Kulatý dřevěný sedák, podpurná konstrukce kovová (dezén-chrom), čtyři nohy, plastové koncovky na nohách. Velikost 5.

Vestavěná skříň (2.15 C)

Vestavěná policová skříň vedle umývadla. Je navržena ze tří dílů. Dva díly vytvářejí kompaktní stěnu, spodní díl na soklu je vybaven zásuvkami, horní díl je policový, s dvířky. Dvířka navržena jako naložená, otevíratelná pomocí nábytkových pantů a opatřena nábytkovými knopkami (dekor nerez-mat). Třetí díl je umístěn nad umyvadlovou nikou – je policový, otevřený. Materiál lamino desky tl. 18 mm a 22mm, dezén dub světlý, hrany opatřeny ABS hranami min 0,5 mm, zadní stěny skříňě – sololak bílý. Část zásuvková na soklu, zásuvky – částečný rolničkový výsuv. opatřeny nábytkovými knopkami kov (dekor nerez-mat). 2ks na zásuvku. Policová část – záda bílý sololak, police-stavitelné. Stejně parametry i pro třetí závěsnou polici, připravit svlaky pro montáž na zeď.

Atypický pracovní stůl (2.15 D)

Pracovní stůl je tvořen lamino deskou tl. 25 mm, hrana ABS 2mm, dezén dub světlý. Součástí stolů jsou dva pevné zásuvkové boxy-kontejnery. Materiál – korpus kontejneru desky lamino dezén dub světlý, tl. 18 mm, vnitřní zásuvky – lamino bílé, čelo – dub světlý. Zásuvky –

částečný rolničkový výsuv. Úchytky – kov (dekor nerez-mat). Deska stolu zpevněna lubem. Rozměr 2000x600x750 mm

Závěsná skříňka (2.15 E)

Závěsná skříňka dvoumodulová, materiál lamino dubsvětlý, desky tl. 18 mm a 22 mm hrany opatřeny ABS hranami min 0,5 mm. Zadní stěny skříňě – sololak bílý. Otevřené niky. Montážní svlak. Rozměr celkem 2000x400x300 mm.

3. NADZEMNÍ PODLAŽÍ

• Speciálně pedagogické centrum (3.01)

Nábytek pro speciální pedagogické centrum je tvořen kancelářskou pracovní sestavou s přisazeným jednacím stolem. Dále interiér je vybaven nábytkem s úložnými prostory pro dokumentaci a evidenci, šatní box apod. V jednací zóně je umístěno konferenční sezení se stolkem. Pro potřeby přehledných informací a plánů je na stěně umístěna informační tabule (nástěnka). Místnost je vzhledově odlišená od výukového provozu školy dezénem nábytku. Pro interiér jsou použity lamino desky - švestka

Konferenční sezení - trojmístné (3.01 A)

Trojmístné konferenční sezení, nerozkládací čalouněný trojsedák s bočními opěráky. Látkový potah, omyvatelná tkanina. Korpus odsazen od země na nohách (kov). Velikost min. délka 1800mm - max délka 2100 mm. Výška sedáku min 350mm –max 450 mm. Barevné ladění s dezénem lamina.

Konferenční sezení -jednomístné (3.01 B)

Jednomístné konferenční sezení, čalouněný sedák s bočními opěráky Látkový potah, omyvatelná tkanina. Korpus odsazen od země na nohách (kov). Velikost min. délka 700mm - max délka 800 mm. Výška sedáku min 350mm –max 450 mm. Barevné ladění s dezénem lamina.

Konferenční stolek (3.01 D)

Konferenční stolek je navržen jako jednodílný obdélníkového tvaru z desky lamino 25 mm s ABS hranami (tl.2mm v barvě desek), dezén švestka či jiný podobný dekor. Deska stolu je vynešena typovými systémovými kovovými nohami (dekor nerez mat). Rozměr stolu 600x1200 mm výška 500 mm.

Stojan na šaty (3.01 E)

Trubkový mobilní stojan na šaty. Konstrukce kovová dezén chrom, hlava stojanu čtyřramenná, stabilní podnož.

Kancelářská sestava-stolová (3.01 F)

Kancelářskou sestavu pracovních stolů tvoří tři stoly. Velikosti pracovní plochy jsou stoly 1700x600 mm a ~~1300~~ 1100 x 600 mm. Pracovní stůl – deska lamino 25 mm s ABS hranami (tl.2mm v barvě desek), dezén švestka či jiný podobný dekor. K této „L“ sestavě je přisazen jednací stůl s půlkulatým ukončením – základní velikost 1400x600 mm. Podnože stolů jsou navrženy deskové v tl. 25 mm a ztuženy luby. Půlkulaté ukončení je podepřeno stolovou kovovou nohou s roznášecí kulatou

podstavou v povrchové úpravě dekoru nerez mat. Součástí stolové sestavy je pevná zásuvková podnož. Korpus zásuvkového boxu desky lamino dezén švestka či jiný podobný dekor, tl. 18 mm, vnitřní zásuvky – lamino bílé, čelo – švestka. Zásuvky – částečný rolničkový výsuv, centrální zámek. Úchytky – kov (dekor nerez matný).

Konferenční židle (3.01 G)

Místnost je vybavena u kancelářského stolu polokřesílky. Polokřesílka budou čalouněná-sedák, opěrák, kovová podnož- bílý kov (chrom nebo leštěný hliník). Ke stolu se předpokládají 4 ks polokřesílek.

Kancelářská židle (3.01 H)

Místnost je vybavena u pracovního stolu pracovní židlí. Předpokládá se na kolečkách pojízdná, nosný kříž – leštěný hliník. Výškově i hloubkově stavitelný sedák židle s područkami. Židle bude čalouněná, záda – prodyšná síť. Nosnost min. 110 kg.

Dětský stolek (3.01 CH)

Dětský stolek je navržen jako jednodílný soliter čtvercového tvaru z desky lamino 25 mm s ABS hranami (tl.2mm v barvě desek) dezén švestka či jiný podobný dekor a podnože tvořené kovovými systémovými nohami dekor nerez-mat. Rozměr stolu 700x700 mm výška 550 mm.

Dětská židle (3.01 I)

Dětská židle u dětského stolku, židle masivní dřevěná, sedák i opěrák dřevěný výška sedáku 30-35 cm povrchová úprava přírodní lak, případně barevný lak, zdravotně nezávadný.

Kartotéka (3.01 J)

Ke skříňkové kancelářské sestavě přiléhá solitér – kartotéka, kartotéka je vyrobena z lamino desek 18 mm dezén švestka či jiný podobný dekor, hrany oplepeny plastovou ABS hranou 2mm, čela zásuvek min.0,5mm ABS. Kartotéka je čtyřzásuvková, zásuvky mají 100% výsuv, nosnost zásuvky min. 45 kg, formát karet A4, systém blokace zásuvek, centrální zamykání. Rozměr 450x600x1340 mm.

Nástěnka (3.01 K)

Korková nástěnka 120x90 cm, rám z anodovaného hliníku. Rohy tabule jsou spojené plastovými růžky

Kancelářská sestava-skříňová (3.01 L)

Pracovní část pedagogického centra, kromě jednací stolové sestavy, tvoří skříňková nábytková sestava. Nábytková stěna je tvořena skříňkami s úložnými prostory. Je sestavena ze dvou výškových a dvou půdorysných segmentů spodní skříňky se soklem jsou navrženy plné s dvířky a vnitřními stavitelnými policemi a vrchní skříňky jsou prosklené. Plné skříňky jsou zamykatelné. Z jedné strany k sestavě přiléhá obloukový čtvrtkruhový segment. Materiál lamino švestka či jiný podobný dekor, desky tl. 18 mm a 22 mm hrany opatřeny ABS hranami min 0,5 mm, zadní stěny skříňě – bílý sololak. Dvířka navržena jako naložená, otevíratelná pomocí nábytkových pantů a opatřena nábytkovými knopkami kov (dekor nerez-mat), vnitřní police-stavitelné. Rozměr celé sestavy 2000x400x2000 mm.

• Učebna s tréninkovým pracovištěm (3.03)

Prostor učebny je rozdělen na zónu učební, která je vybavena stávajícím nábytkem a zónu tréninkovou kde je nábytek navržen pro potřeby tréninkového pracoviště tak, aby vytvořil cvičné pracoviště pro nácvik sebeobslužných činností (úklid, povlékání, stírání,

luxování apod.). Do místnosti je navržena sedací souprava a dále úložný nábytek související se zmíněnými tréninkovými aktivitami. Učebna je doplněna interaktivním systémem pro prezentaci videomateriálů a instruktáží z této oblasti tréninku.

Skříňka zásuvková atypická (3.03 A)

Úložná skříňka na soklu, materiál lamino dub světlý, desky tl. 18 mm, hrany opatřeny ABS hranami min 0,5 mm, zadní stěny skříně – bílý sololak. Část zásuvková na soklu, zásuvky – částečný rolničkový výsuv. opatřeny nábytkovými knopkami kov (dekor nerez-mat). 2ks na zásuvku. Skříňka součástí atypické sestavy- 3.03A-3.03B-3.03C

Skříňka (3.03 B)

Kancelářská úložná skříňka dvoudvéřová na soklu, materiál lamino dub světlý- desky tl. 18 mm, hrany opatřeny ABS hranami min 0,5 mm, zadní stěny skříně – bílý sololak. Dvířka navržena jako naložená, otevíratelná pomocí nábytkových pantů a opatřena nábytkovými knopkami (nerez-mat). Vnitřní police-stavitelné. Skříňka součástí atypické sestavy-

Atypická skříň (3.03 C)

Atypický nábytkový prvek v šikmé podstřešní stěně navazuje na skříňky 3.03 A a 3.03 B. Jedná se o oboustranně přístupný nábytkový šikmý sloup. Tato část složená ze šesti dílů složených zrcadlově k sobě zády (3 a 3díly). Spodní díly na soklu. Materiál - lamino desky tl. 18 a 22 mm – dezén dub světlý, hrany opatřeny ABS hranami min 0,5 mm, zadní stěny polic – bílý sololak. Policový systém horních dílů otevřený. Vrchní díly v šikmině doměřit dle skutečnosti. Spodní díly budou opatřeny plnými uzavíratelnými dvířky. Dvířka navržena jako naložená, otevíratelná pomocí nábytkových pantů a opatřena nábytkovými knopkami (nerez-mat).

Skříňka zásuvková (3.03 G)

Úložná zásuvková skříňka na soklu, materiál lamino dub světlý, desky tl. 18 mm, hrany opatřeny ABS hranami min 0,5 mm, , zadní stěny skříně – bílý sololak. Část zásuvková-zásuvky ve dvou řadách vedle sebe (8ks), zásuvky – částečný rolničkový výsuv. opatřeny nábytkovými knopkami kov (dekor nerez-mat). Velikost 850x450x900 mm

Konferenční stůl (3.03 I)

Konferenční stůl je navržen jako jednodílný obdélníkového tvaru z desky lamino 25 mm s ABS hranami (tl.2mm v barvě desek), dezén dub světlý. Deska stolu je vynešena typovými systémovými kovovými nohami (dekor nerez mat). Rozměr stolu 600x1200 mm výška 500 mm.

Konferenční sezení -jednomístné (3.03 J)

Jednomístné konferenční sezení, čalouněný sedák s bočními opěráky. Látkový potah, omyvatelná tkanina. Korpus odsazen od země na nohách (kov). Velikost min. délka 700mm - max délka 800 mm. Výška sedáku min 350mm –max 450 mm. Barevné ladění s dezénem lamina.

Sedací souprava rozkládací (3.03 K)

Sedací souprava-pohovka s rozkládacím mechanismem. Celočalouněný korpus s pevnými bočnicemi -područkami. Látkový potah, omyvatelná tkanina. Délka min.1800 max 2150mm, výška sedáku min.400mm, max 500mm, dělený sedák, součástí výrobku bude matrace na lamelovém roštu. Barevné ladění s dezénem lamina.

- **Učebna s terapeutickým pracovištěm (3.04)**

Prostor učebny je rozdělen na zónu učební, která je vybavena stávajícím nábytkem a zónu terapeutickou, která je vybavena především interaktivním terapeutickým zařízením, které napomáhá rozvoji v různých oblastech vývoje žáka. Učebna je dále doplněna systémem pro prezentaci terapeutických videomateriálů a výukových videí.

Skříňka dvoumodulová (3.04 B)

Úložná skříňka dvoumodulová na soklu, materiál lamino dub světlý, desky tl. 18 mm, hrany opatřeny ABS hranami min 0,5 mm, zadní stěny skříně – bílý sololak. Pravý modul s plnými dvířky navržena jako naložená, otevíratelná pomocí nábytkových pantů a opatřena nábytkovými knopkami kov (dekor nerez-mat). Vnitřní police-stavitelné. Zásuvky – lamino bílé, čelo – dub světlý. Zásuvky – částečný rolničkový výsuv, úchytky – kov (dekor-matný nerez). Velikost 720x400x850 mm

Skříňka (3.04 C)

Kancelářská úložná skříňka dvoudvěřová na soklu, materiál lamino desky tl. 18 mm dub světlý, hrany opatřeny ABS hranami min 0,5 mm, zadní stěny skříně – bílý sololak. Dvířka navržena jako naložená, otevíratelná pomocí nábytkových pantů a opatřena nábytkovými knopkami (nerez-mat). Vnitřní police-stavitelné. Skříň zamykatelná. Velikost 720x400x850 mm.

Skříňka třímoudulová (3.04 D)

Úložná skříňka třímoudulová na soklu, materiál lamino dub světlý, desky tl. 18 mm, hrany opatřeny ABS hranami min 0,5 mm, zadní stěny skříně – bílý sololak, střední modul s plnými dvířky navržena jako naložená, otevíratelná pomocí nábytkových pantů a opatřena nábytkovými knopkami kov (dekor nerez-mat). Vnitřní police-stavitelné. Boční moduly se zásuvkami. Zásuvky – lamino bílé, čelo – dub světlý. Zásuvky – částečný rolničkový výsuv, úchytky – kov (dekor-matný nerez). Velikost 1080x400x850 mm

- **Sklad pomůcek pro terapeutické a tréninkové pracoviště (3.05)**

Místnost vybavená úložnými regály pro ukládání pomůcek pro terapeutické a tréninkové pracoviště.

Regál (3.05 A)

Atypický regálový blok, policový, se soklem v šikmém podstřeší, složený z dílů. Symetrické uspořádání ve vztahu k 3.05 B. Materiál, lamino desky- bílé tl. 18 a 22 mm. Zadní deska – bílý sololak, police stavitelné a otevřené.

Regál (3.05 B)

Atypický regálový blok, policový, se soklem v šikmém podstřeší, složený z dílů. Symetrické uspořádání ve vztahu k 3.05 A. Materiál, lamino desky- bílé tl. 18 a 22 mm. Zadní deska – bílý sololak, police stavitelné a otevřené.

- **Sklad pomůcek pro ergoterapii (3.07)**

Místnost vybavená úložnými regály pro ukládání pomůcek pro ergoterapeutické pracoviště.

Regálová sestava (3.07 A)

Atypická regálová sestava tvořící úložný blok jednotlivých policových regálů, jednotlivé regálové police se soklem. Každý policový modul (předpoklad 5 modulů) bude složen ze dvou částí. Spodní se soklem ~~a horní jako nástavec a nástavec bude upraven pro instalaci na podlahu přidáním soklu s umístěním pod půlštok~~. Materiál, lamino desky- bílé tl. 18 a 22 mm. Zadní deska – bílý sololak, police stavitelné a otevřené.

Rozměr modulu i s nástavcem 1060x400x2600mm

- **Učebna s dílnou pro ergoterapii (3.08)**

Prostor učebny je rozdělen na zónu učební (dvě učební sestavy) které jsou vybaveny vesměs stávajícím nábytkem a zónu tréninkovou pro ergoterapeutické aktivity. Jedná se pomůcky simulující výrobu, umožňují nácvik pracovních postupů, rozvoj manuální zručnosti, motoriky apod.

Skříňka (3.08 B)

Kancelářská úložná skříňka dvoudvěřová na soklu, materiál lamino desky tl. 18 a 22 mm dezén dub světlý, hrany opatřeny ABS hranami min 0,5 mm, zadní stěny skříně – bílý sololak. Dvířka navržena jako naložená, otevíratelná pomocí nábytkových pantů a opatřena nábytkovými knopkami kov (dekor nerez-mat). vnitřní police-stavitelné. Velikost 720x400x~~1150~~ 1050 mm.

Skříňka (3.08 C)

Kancelářská úložná skříňka dvoudvěřová na soklu, materiál lamino desky tl. 18 a 22 mm, dezén dub světlý, hrany opatřeny ABS hranami min 0,5 mm, zadní stěny skříně – bílý sololak. Horní část skřínky otevřená police-nika. Dvířka navržena jako naložená, otevíratelná pomocí nábytkových pantů a opatřena nábytkovými knopkami kov (dekor nerez-mat). vnitřní police-stavitelné. Velikost max 720x400x~~1150~~ 1050 mm.

Kontejner 1 (3.08 D)

Kovový typový regál, pojízdný se systémem plastových vkládaných boxů-kontejnerů. Potřebný úložný systém má čtyři řady hlubokých kontejnerů. Nosná konstrukce-kovová konstrukce. V regálu bude ve čtyřech řadách umístěno, celkem 12 plastových boxů-kontejnerů (v každé řadě budou 3 kontejnery), které musí vyplnit celou šířku každého regálu. Velikost max 1100x1100x500mm – min 900x900x400 mm

Kontejner 2 (3.08 E)

Kovový typový regál, pojízdný se systémem plastových vkládaných boxů-kontejnerů. Potřebný úložný systém má tři řady hlubokých kontejnerů. V regálu bude ve třech řadách umístěno, celkem 9 plastových boxů-kontejnerů (v každé řadě budou 3 kontejnery), které musí vyplnit celou šířku každého regálu. Řady nebudou vodorovné, ale zešikmené. Šikmé uspořádání boxů umožňuje lepší přehlednost a přístup k uloženým pomůckám. Nosná Kovová konstrukce. Velikost max 1100x1100x500 mm – min 900x900x400mm

Kontejner 3 (3.08 F)

Pojízdný kontejner - vozík slouží pro skladování nebo sušení velkých A3 papírů. Systém obsahuje zásobníky na papír a sušící stojany. Nosná konstrukce-kovová konstrukce,. Velikost kontejneru max ~~1000x600x550mm~~ 1067 (v.) x 1006 (š.) x 600 mm - min 800x500x450mm18

Školní lavice (3.08 H)

Školní lavice, jednomístná se sklopnou deskou, bez odkládacího koše. Materiál lamino desky tl. 18mm s ABS hranou a hrankou proti sklouzávání sešitů. Desky stolů budou mít max rozměr 700x500mm – min. 600x400mm, desky stolků lze naklopit do několika aretovaných poloh. Barva pracovní desky – světlý dub.

- **Chodba (3.09)**

Prostor chodby před speciálními učebnami je vybaven sestavou molitanových sedáků.

Sedáky- taburetky (3.09 A)

Sedací válce-taburetky doplňují předprostor – 4 ks. Sada molitanových sedáků. Jádro sedací kostky z polyuretanové pěny a očalouněno-potah z koženky, možnost pastelových barev. Velikost – min. průměr 350 mm, max 450mm výška sedáku min 280 mm-max 350mm.

Konkrétní výběr a určení prvků interiéru určí investor, uživatel a projektant. Všechna interiérová zařízení pro styk s dětmi budou mít patřičné hygienické a bezpečnostní atesty.

U atypických prvků, které budou realizovány na míru je zhotovitel povinen přeměřit potřebné rozměry před zahájením výroby.

Projektová část nezahrnuje práce mající charakter dílenských výkresů, výrobní dokumentace zhotovitele. Vybraný zhotovitel si bude dle svých zvyklostí tyto podrobnosti určovat nebo zpracovávat přímo.

Zhotovitel je povinen ověřit si všechny rozměry před zahájením výroby.

Projekt interiérů komplexně řeší materiály, základní barevnost, povrchy, apod. a specifikuje položky, které se v celkovém zařízení interiérů objeví. Jedná se jak o volné, či typové prvky mobiliáře nebo specifické díly, které interiér dotvářejí, ale také o konkrétní atypy, které je nutno individuálně vyrobit a jež budou nedílnou součástí celého navrhovaného objektu školy. Realizaci a dodávku interiérů mohou případně ovlivnit některá konkrétní koncová zařízení a prvky, které bude zajišťovat zhotovitel celého díla, případně požadavky investora či přímého uživatele. Tyto výstupy je potřeba v rámci celkové stavební a interiérové dodávky předem včas znát a koordinovat. Také z toho vyplývá, že po konzultaci s investorem (uživatelé), zhotovitelem a projektantem budou některé prvky konkretizovány následně (např. přesná identifikace lamino desek).

Základní materiálové řešení vychází z laminových desek tloušťky 18, 22 či 25 mm (ojedinele 36 mm) Desky budou ohraněny ABS hranami min 0,5mm a v určených místech hranami 2mm a to v barvě materiálu desky nebo ve vybraných plochách jsou ohraněny ABS hranami barevnými. Police a skříňky mohou být opatřeny zadními plochami z tenké deskoviny (případně MDF) v předepsaném dezénu. Barvy a materiály je nutno použít hygienicky nezávadné s ohledem na dětské zdraví.

Knopky, úchytky, háčky jsou uvažovány z bílého kovu – dekor nerez mat

Většina dvířek je navržena jako naložená na hranu bočných korpusů, otevíratelná pomocí nábytkových pantů (clip-on) a opatřena nábytkovými knopkami. Výběr úchytek a knopek bude ve spolupráci s investorem a uživatelem. V projektu se většinou uvažují některé skříňky zamykací. Sokly skříněk dle tvaru nábytku samostatné, zpravidla stejný dezén jako nástavba.

Jednotlivé díly a prvky v zařízení školy jsou sumarizovány v tabulce. Tabulka obsahuje všechny prvky předpokládaného vybavení, tedy nejen díly mobiliáře speciálně graficky zpracované v části projektu interiéru.

Pro bližší určení jsou sumarizované prvky níže stručně popsány, byť jejich výběr a skutečné zařazení do vybavy školky bude určovat investor a přímý uživatel školy.

Atypické díly jsou popsány s větší přesností nebo konkrétními informacemi a doplňují tak jednotlivé výkresy.

Konkrétní výběr a určení prvků interiéru určí investor, uživatel a projektant. Všechna interiérová zařízení pro styk s dětmi budou mít patřičné hygienické a bezpečnostní atesty.

U atypických prvků, které budou realizovány na míru je zhotovitel povinen přeměřit potřebné rozměry před zahájením výroby.

Část interiérů je nedílnou součástí celé projektové dokumentace výstavby „Speciální ZŠ Skuteč – půdní vestavba a přístavba“ a je nutno respektovat její vztahy a souvislosti se stavební činností.

Vypracovali:



Pardubice –21. leden 2019

ADAM PRVNÍ spol. s r. o.
Jindřišská 746, Pardubice

Prvek - 1.03 A - Šatní lavička s obkladem | M 1:25

Půdorys

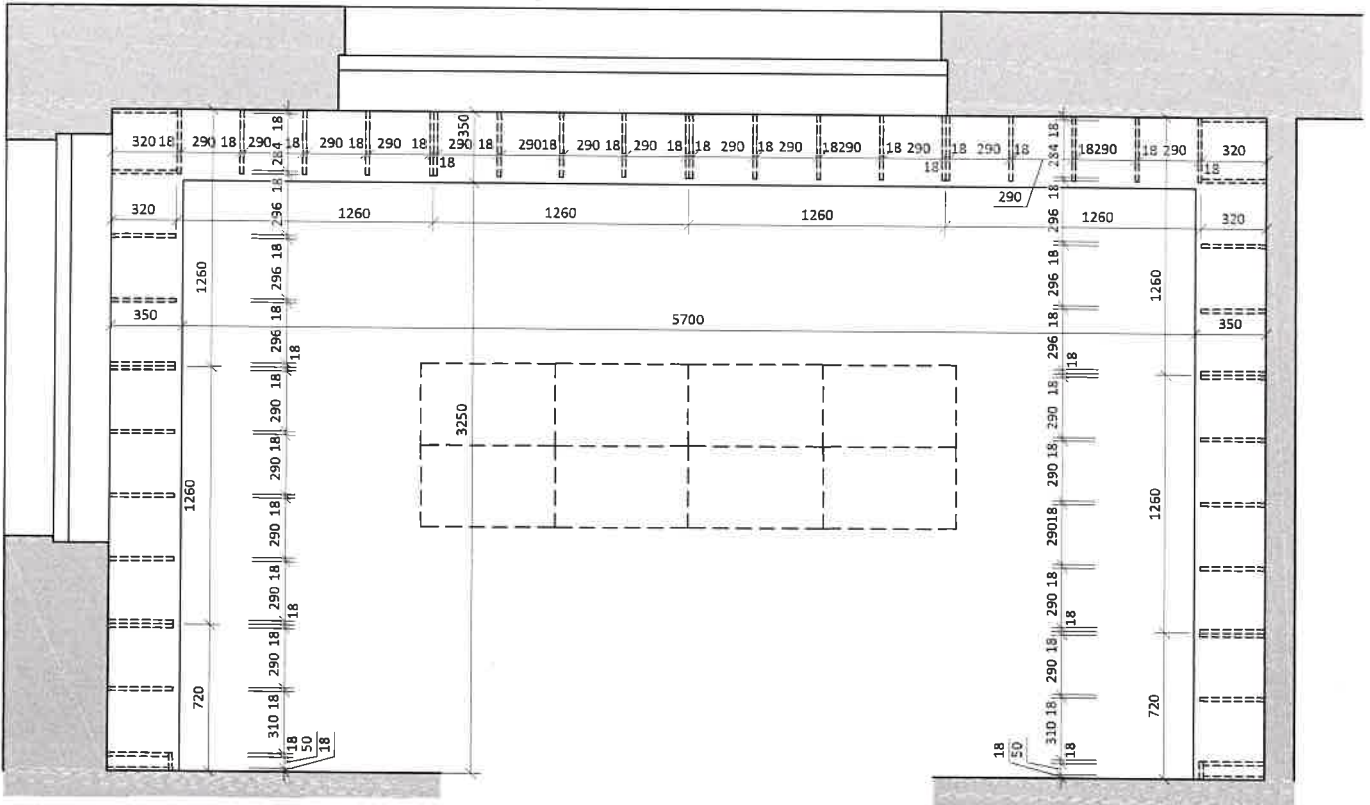

Pohled 01

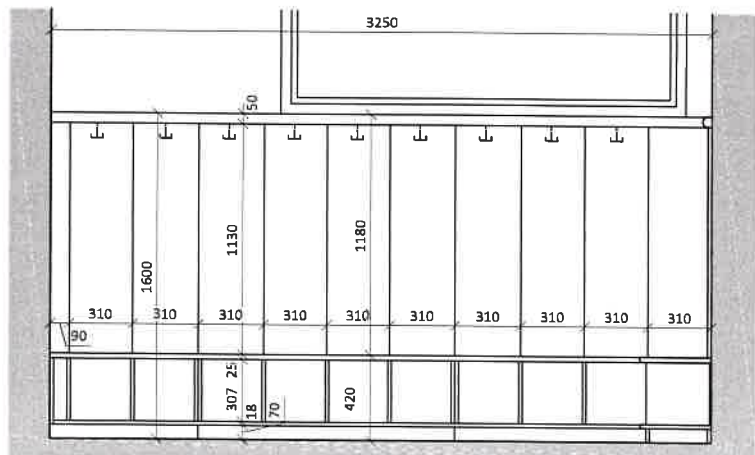
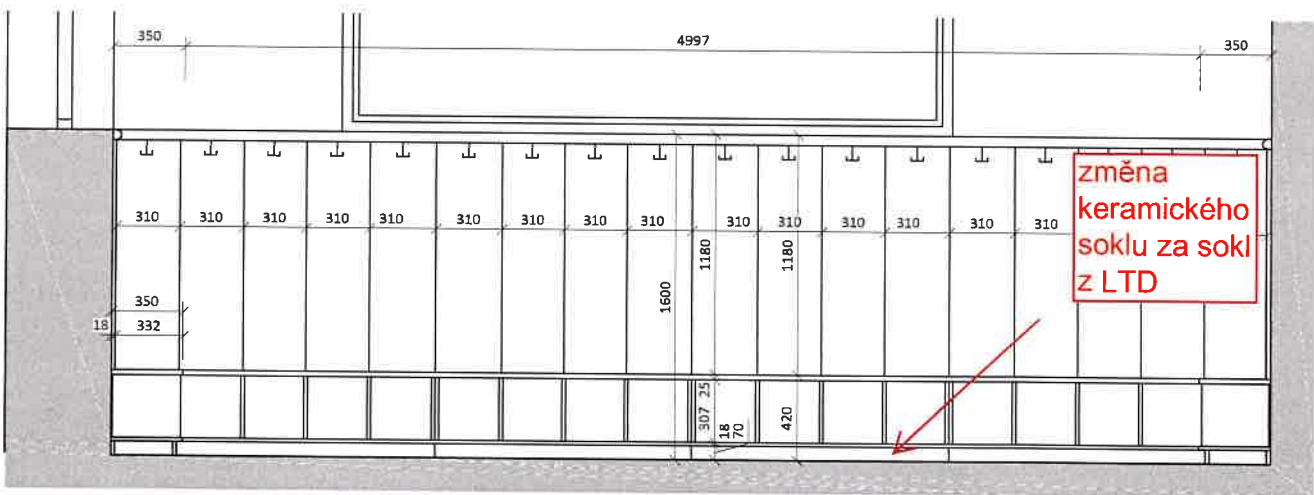

název akce SPECIÁLNÍ ZŠ SKUTEČ - PŮŇNÍ VESTAVBA A PŘÍSTAVBA	část: VNITŘNÍ VYBAVENÍ NÁBYTEK	číslo přílohy: 01
--	-----------------------------------	-----------------------------

Prvek - 1.03 B - Šatní skříň | M 1:25

Půdorys

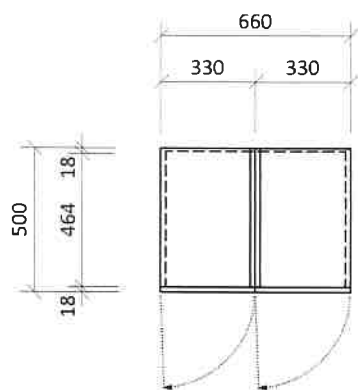

Pohled

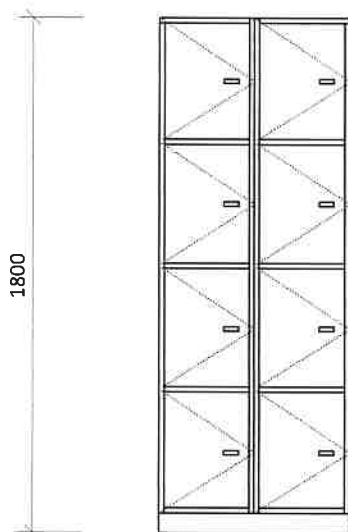

Řez

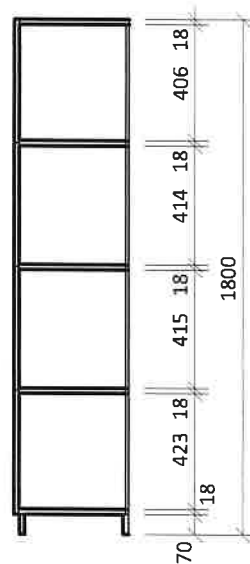

<p>název akce : SPECIÁLNÍ ZŠ SKUTEČ - PŮDNÍ VESTAVBA A PŘÍSTAVBA</p>	<p>část: VNITŘNÍ VYBAVENÍ NÁBYTEK</p>	<p>číslo přílohy : 02</p>
--	---	--------------------------------------

Prvek - 1.06 A - Skříň na úklidové prostředky | M 1:25

Půdorys

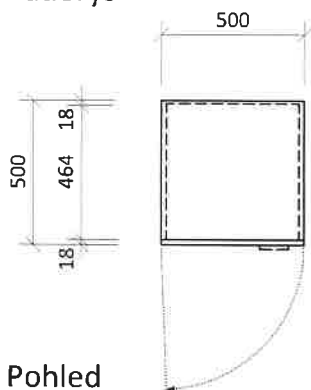

Pohled

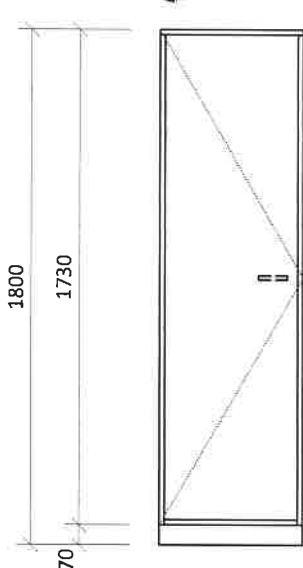

Řez

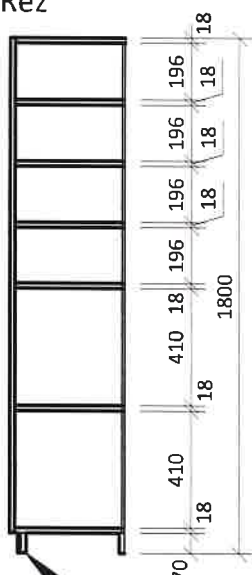

detail

Detail

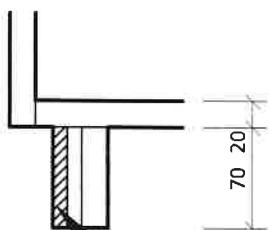

obklad nalepit na surový sokl

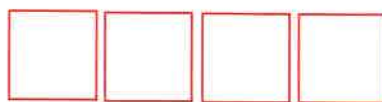

původní sestava
4 skříněk
500x500x1800
mm

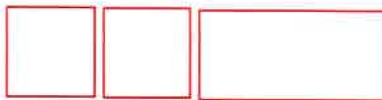

nová sestava 3 skříněk - 2
korpusy 500x500x1800 + 1
korpus o rozměru
1000x500x1800 mm z
důvodu v pusti v podlaze
pod jednou nohou = minus
jeden bok skříně

název akce :
SPECIÁLNÍ ZŠ SKUTEČ - PŮDNÍ VESTAVBA A PŘÍSTAVBA

část:
VNITŘNÍ VYBAVENÍ NÁBYTEK

číslo přílohy :
03

Prvek - 1.09 A - Šatní skříň | M 1:25

Půdorys

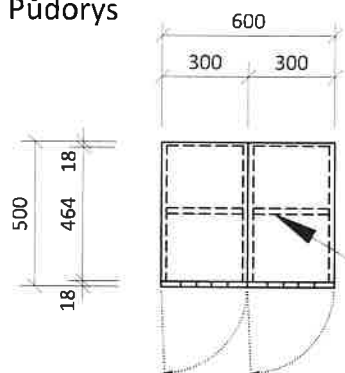

věšáková tyč

Pohled

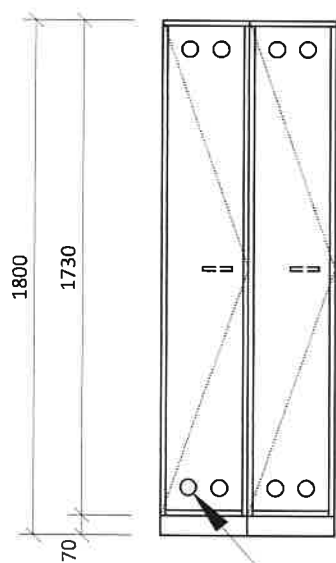

Řez

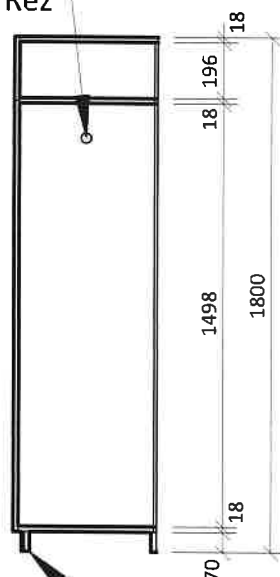

větrací otvor

detail

Detail

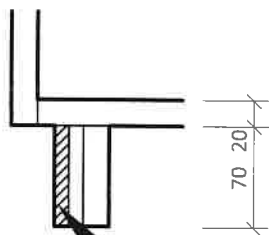

obklad nalepit na surový sokl

název akce :
SPECIÁLNÍ ZŠ SKUTEČ - PŮDNÍ VESTAVBA A PŘÍSTAVBA

část:
VNITŘNÍ VYBAVENÍ NÁBYTEK

číslo přílohy :
04

Prvek - 1.09 B 1.09 C - Pracovní stůl, kontejner | M 1:25

změna: výška
stolové desky
z původních
750 mm na
cca 830 mm
kvůli výšce
radiátoru

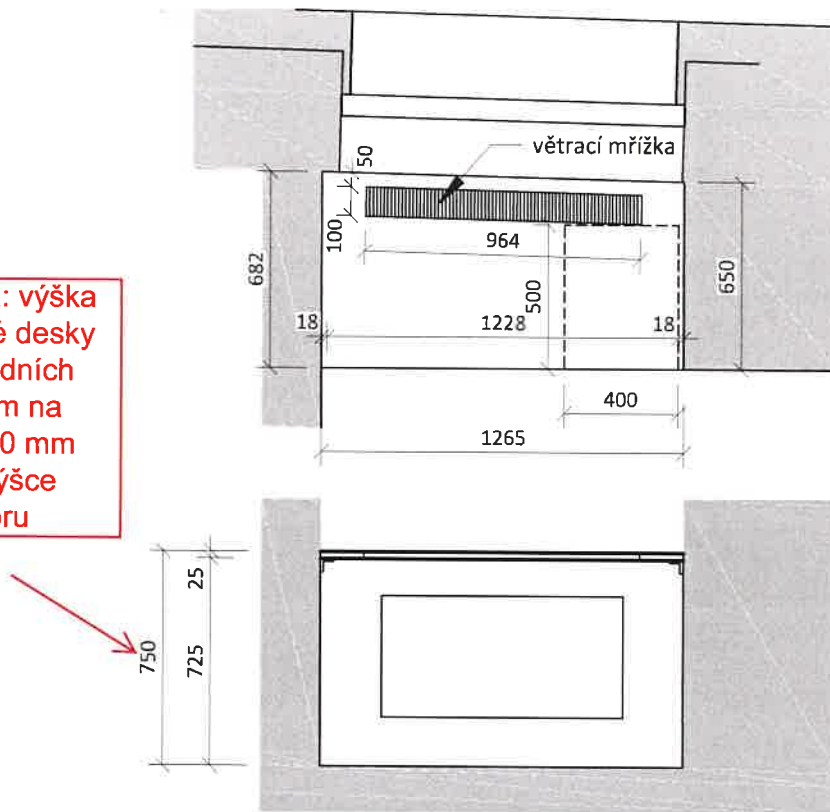

Kontejner - 1.09 C

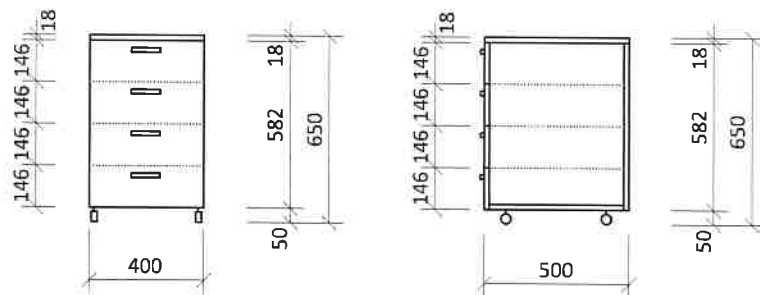

název akce : SPECIÁLNÍ ZŠ SKUTEČ - PŮDNÍ VESTAVBA A PŘÍSTAVBA	část: VNITŘNÍ VYBAVENÍ NÁBYTEK	číslo přílohy : 05
--	-----------------------------------	------------------------------

Prvek - 1.13 A - Skříňová stěna | M 1:25

Půdorys

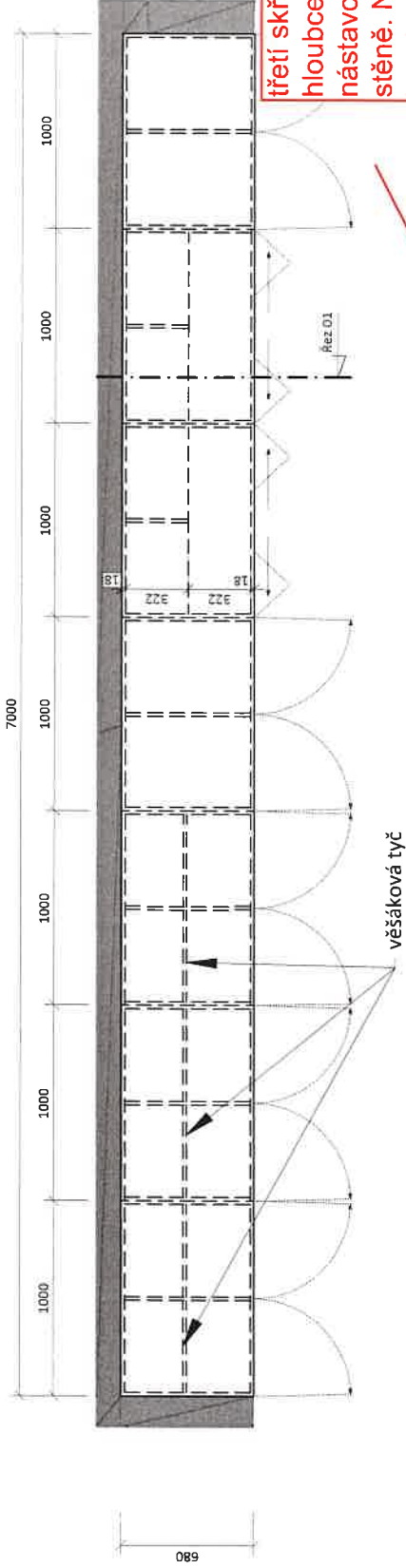

třetí skříň nahrazena skříňí o hloubce 420 mm včetně nástavce z důvodu pilíře na stěně. Nová skříň členění: horní police, výsuvný věšák, dolní police, v 1/3 příčka + 4 malé police

Pohled

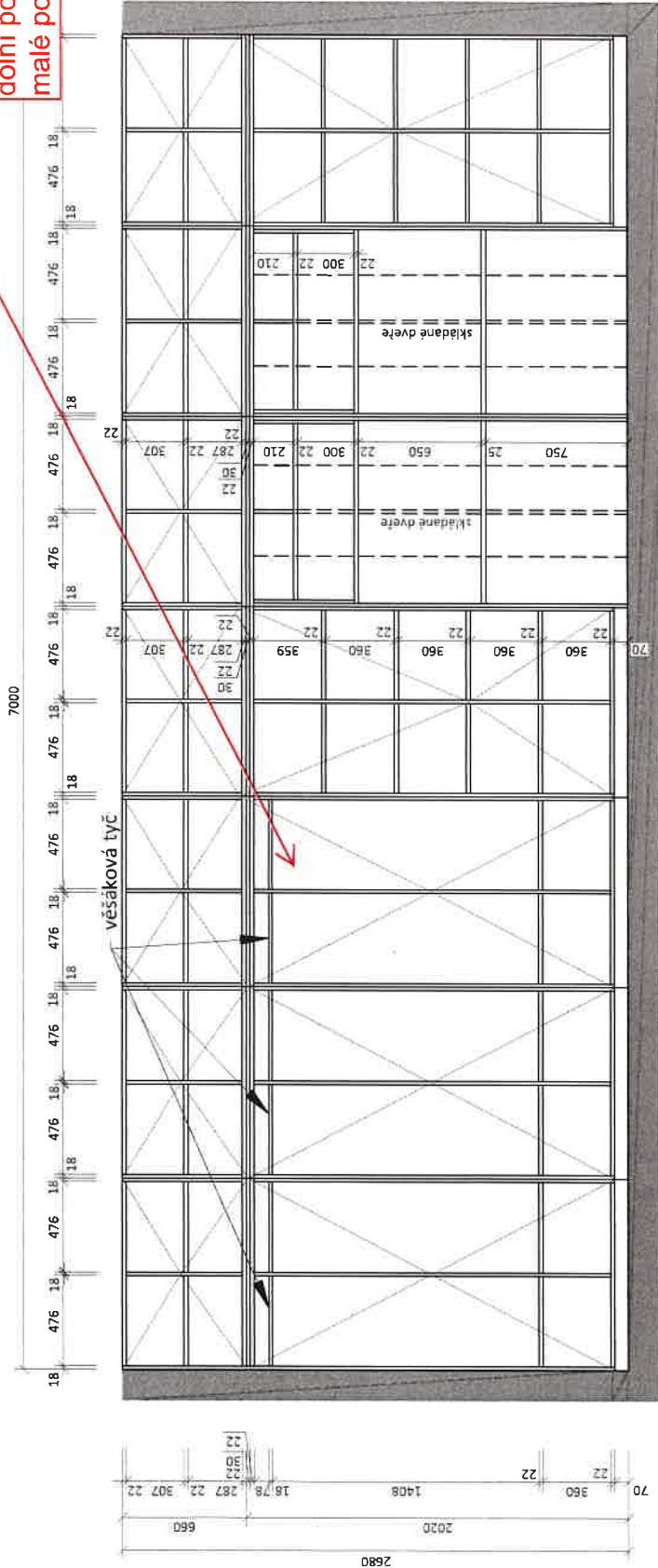

Řez 01

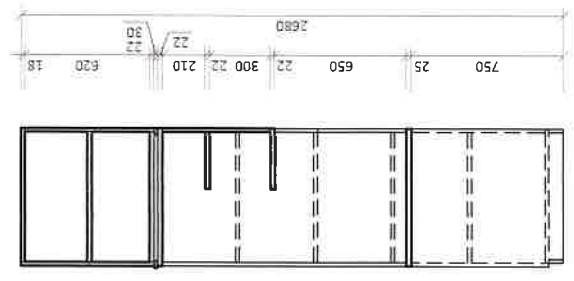

Prvek - 1.13 B - Centrální stůl - stoly pro učitelský sbor | M 1:25

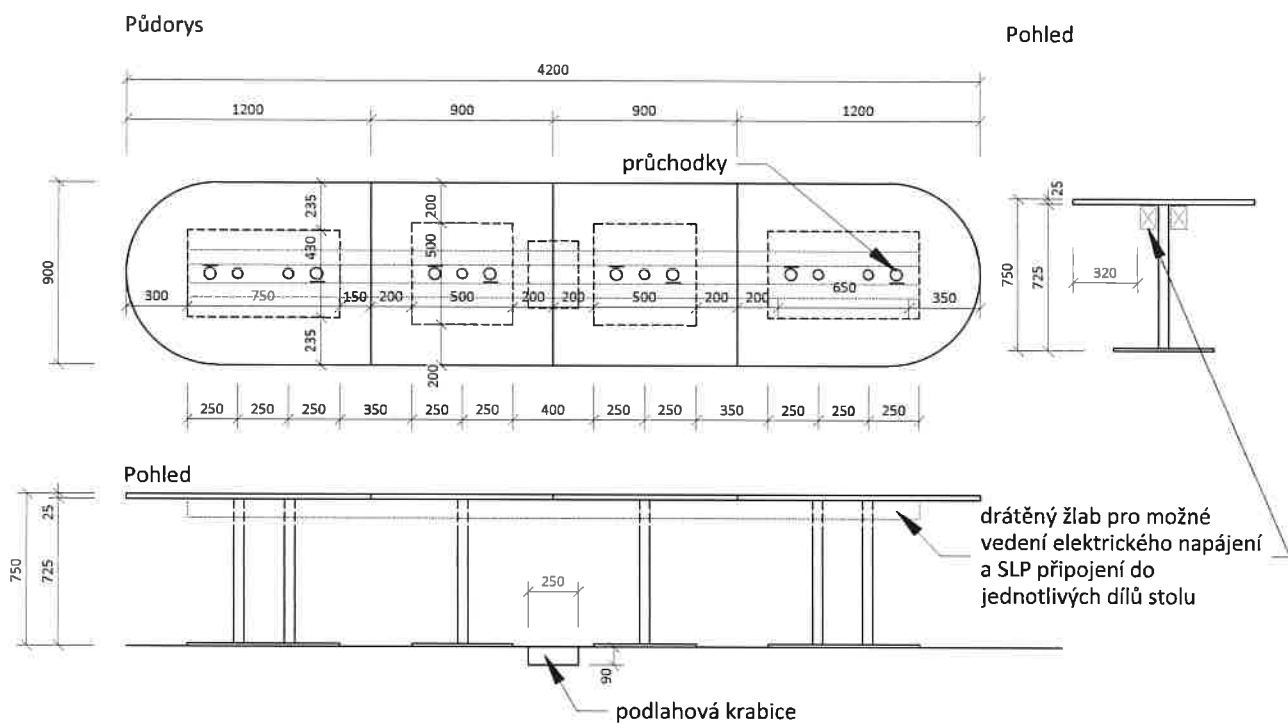

název akce :	část:	číslo přílohy :
SPECIÁLNÍ ZŠ SKUTEČ - PŮDNÍ VESTAVBA A PŘÍSTAVBA	VNITŘNÍ VYBAVENÍ NÁBYTEK	07

Prvek - 1.13 C - Skříň na třídění knihy | M 1:25

Pohled boční

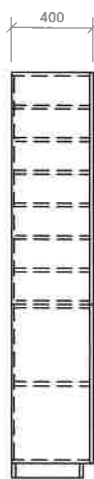
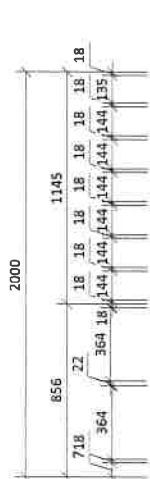

dvířka
sklo

Pohled přední



Půdorys

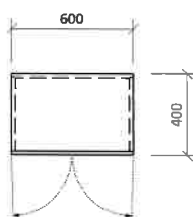

název akce :

SPECIÁLNÍ ZŠ SKUTEČ - PŮDNÍ VESTAVBA A PŘÍSTAVBA

část:

VNITŘNÍ VYBAVENÍ NÁBYTEK

číslo přílohy :

08

Prvek - 1.15 A 1.15 B - **Skříňka** | M 1:25

Půdorys

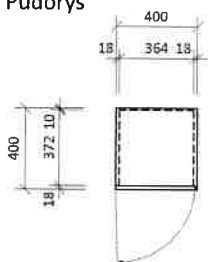

Pohled

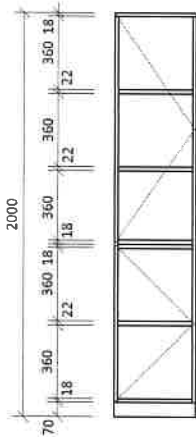

Řez

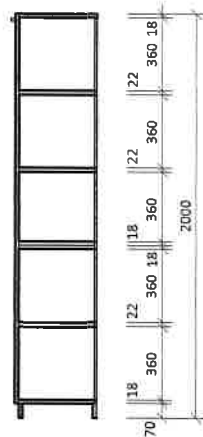

Půdorys

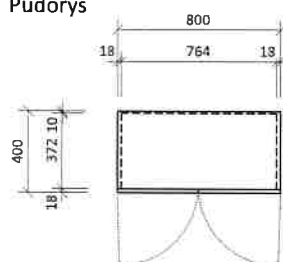

Pohled

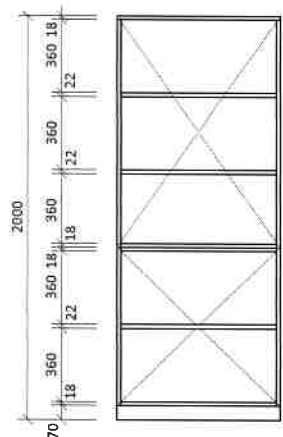

Řez

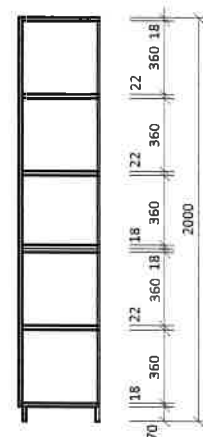

název akce :
SPECIÁLNÍ ZŠ SKUTEČ - PŮDNÍ VESTAVBA A PŘÍSTAVBA

část:
VNITŘNÍ VYBAVENÍ NÁBYTEK

číslo přílohy :
11

Prvek - 1.15 C - Kancelářská sestava | M 1:25

Půdorys

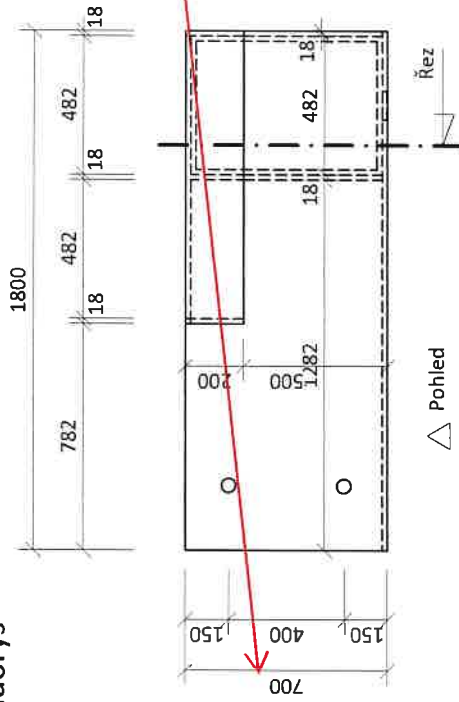

změna: zmenšení hloubky stolové desky na hloubku 600 mm

△ Pohled

Pohled

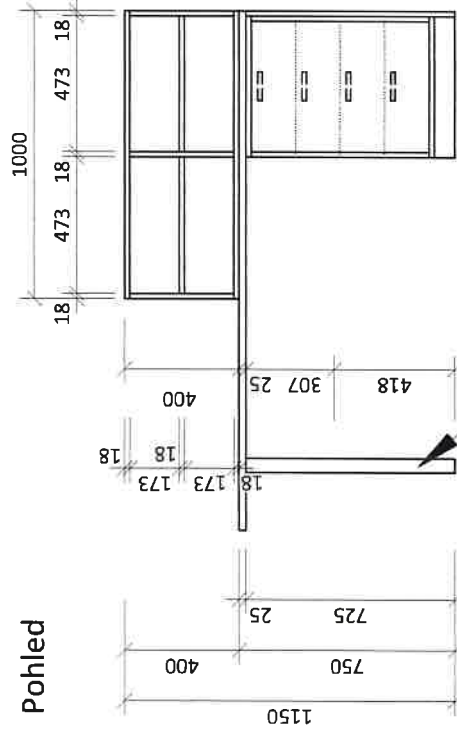

kovové nohy

Řez

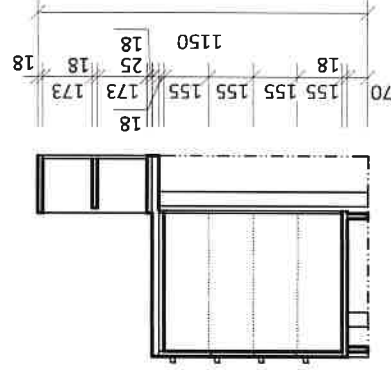

celá sestava bude zrcadlově otočena z důvodu nyníějšího zakrytí el. zásuvek kontejnerem a tím znemožnění přístupu k těmto zásuvkám. tzn. kontejner bude vlevo a nohy vpravo.

název akce :

SPECIÁLNÍ ZŠ SKUTEČ - PŮDNÍ VESTAVBA A PŘÍSTAVBA

část:

VNITŘNÍ VYBAVENÍ NÁBYTEK

číslo přílohy :

12

Prvek - 1.15 E - Šatní stěna | M 1:25

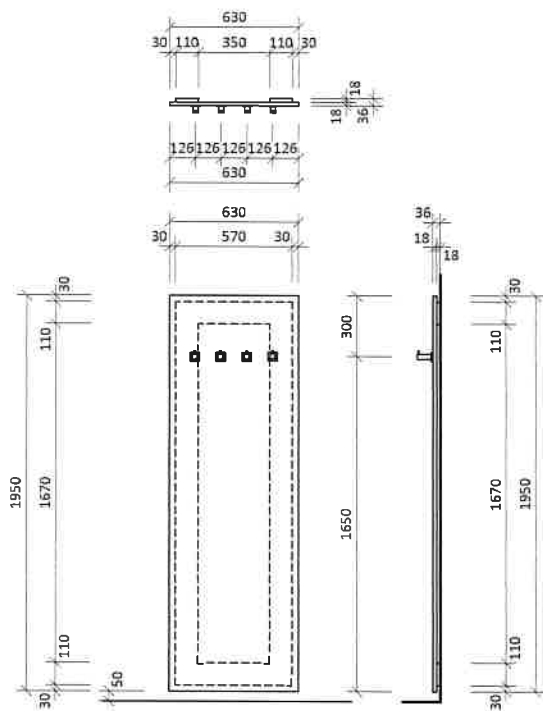

název akce :	část :	číslo přílohy :
SPECIÁLNÍ ZŠ SKUTEČ - PŮDNÍ VESTAVBA A PŘÍSTAVBA	VNITŘNÍ VYBAVENÍ NÁBYTEK	13

Prvek - 1.16 A - Skříňová stěna | M 1:25

Prvek - 1.16 B - Pracovní stoly | M 1:25

Pohled - stěna 01

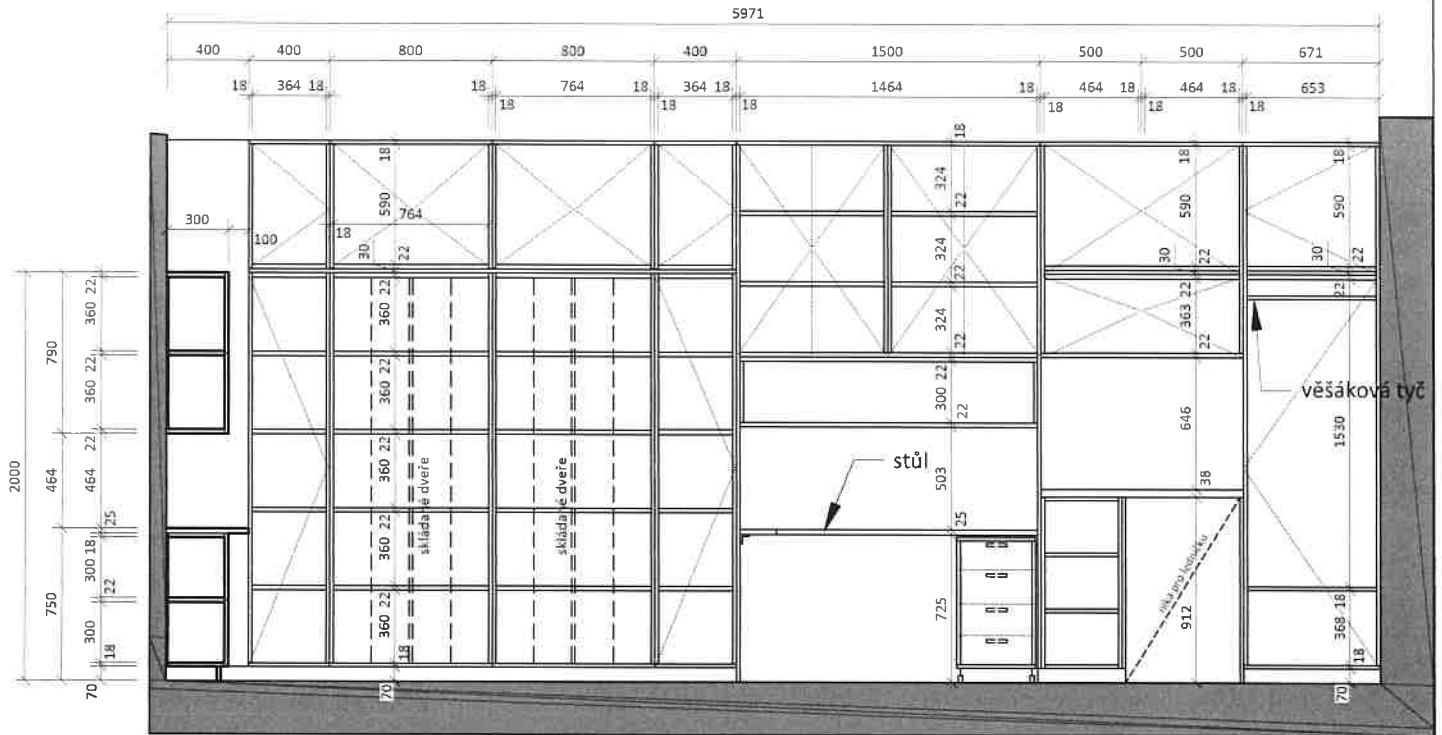

Půdorys

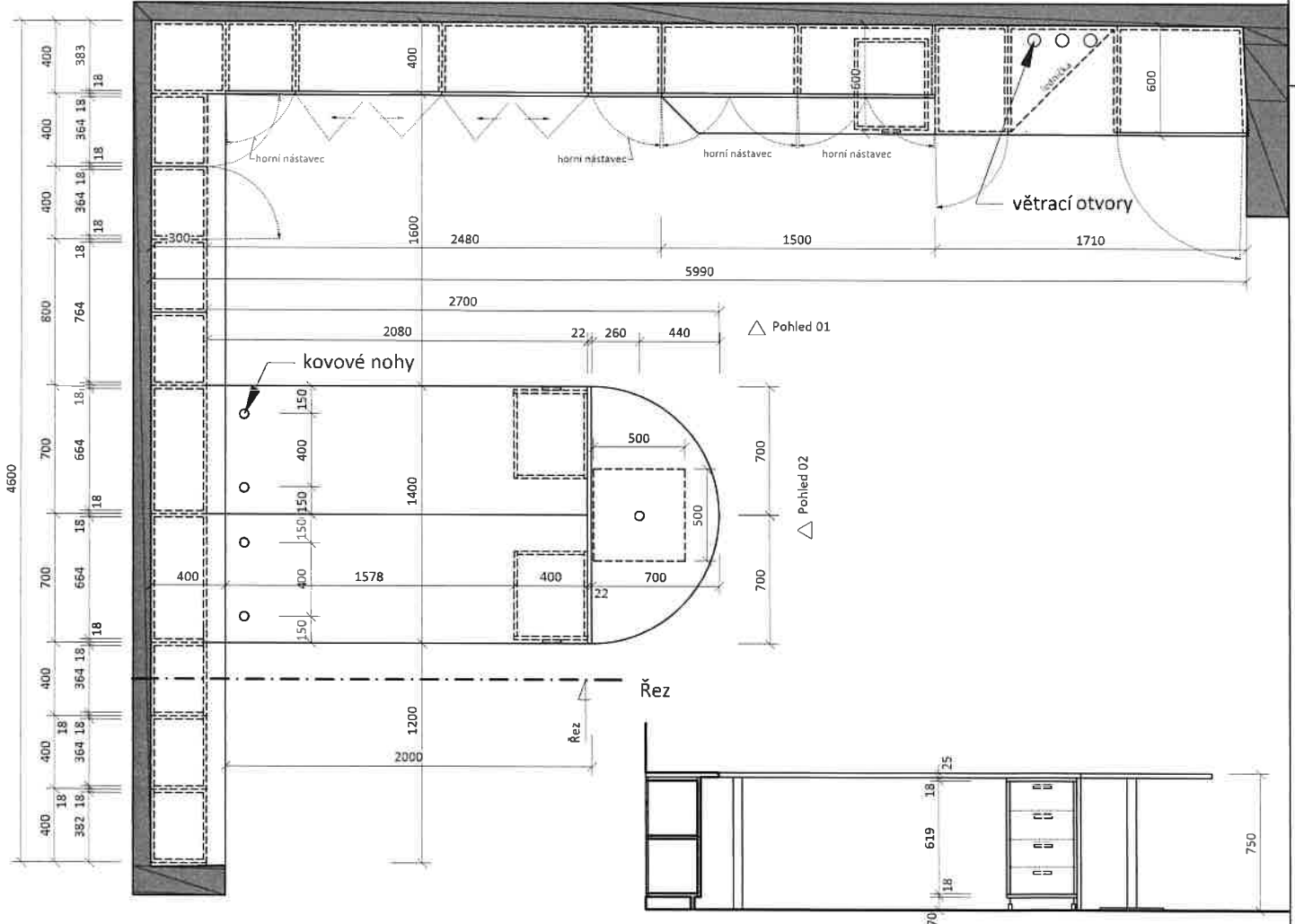

Prvek - 1.16 A - Skříňová stěna | M 1:25



Pohled - stěna 02

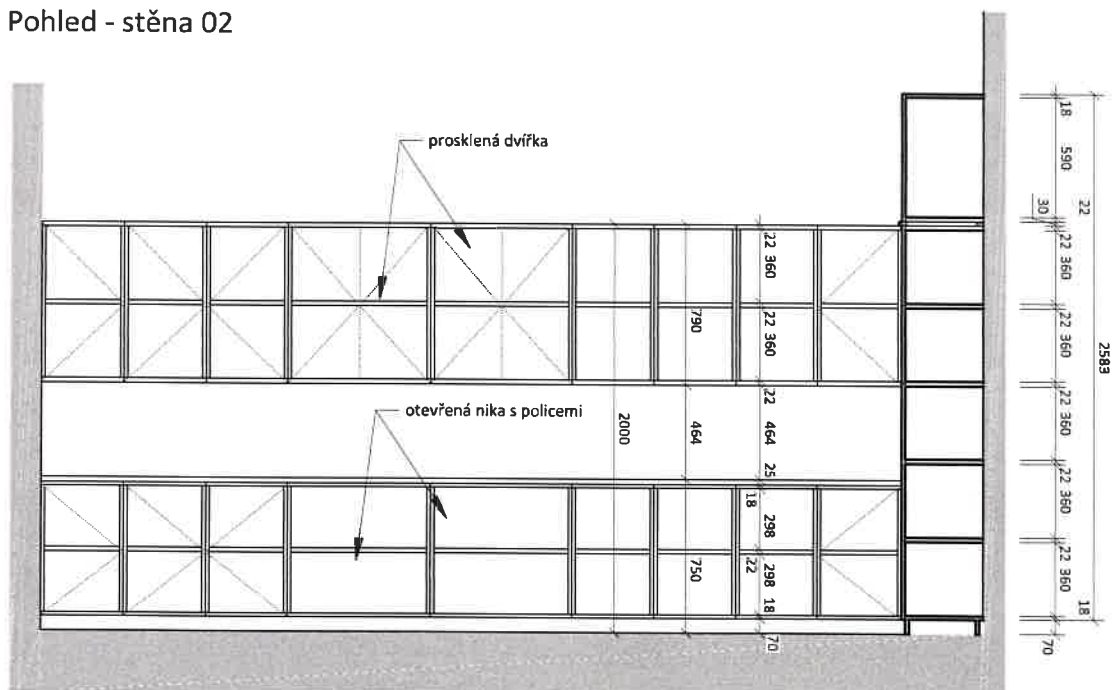

Prvek - 1.16 C - Šatní stěna | M 1:25

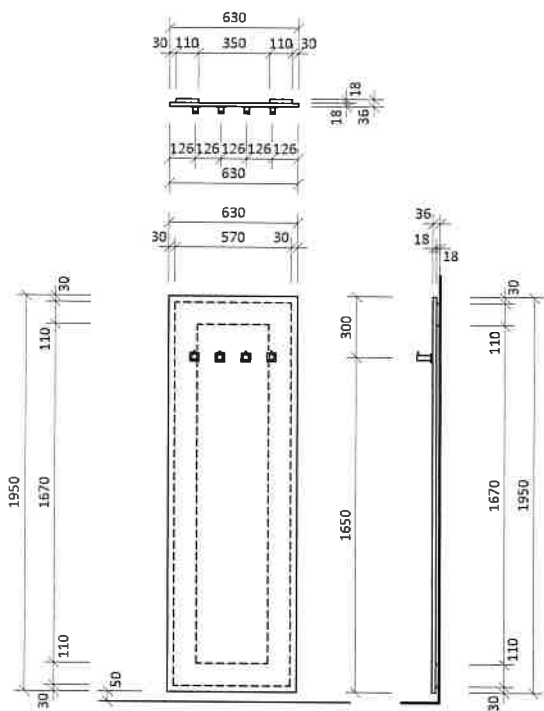

název akce :	část:	číslo přílohy :
SPECIÁLNÍ ZŠ SKUTEČ - PŮDNÍ VESTAVBA A PŘÍSTAVBA	VNITŘNÍ VYBAVENÍ NÁBYTEK	16

Prvek - 1.17 A - Pracovní servisní stůl | M 1:25

Půdorys

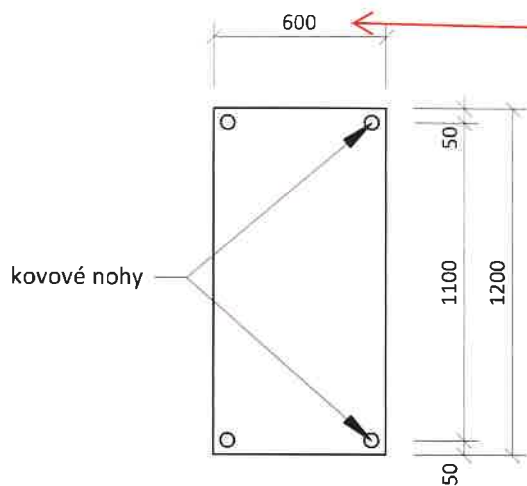

změna: zmenšení hloubky o 80 mm na 520 mm

Pohled

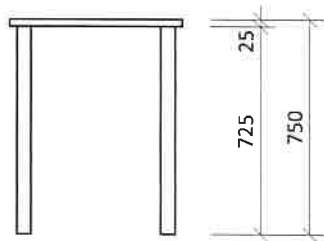

Prvek - 1.18 A - Konferenční stolek | M 1:25

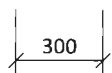
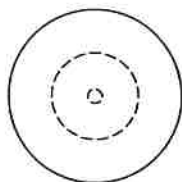
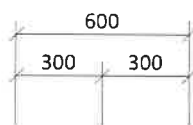

Pohled

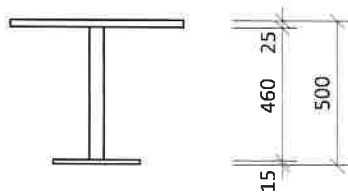

Prvek - 1.17 C - Atypické skříňky | M 1:25

změna: v nice
kastlik=
zmenšení
skříněk na šířku
830 mm

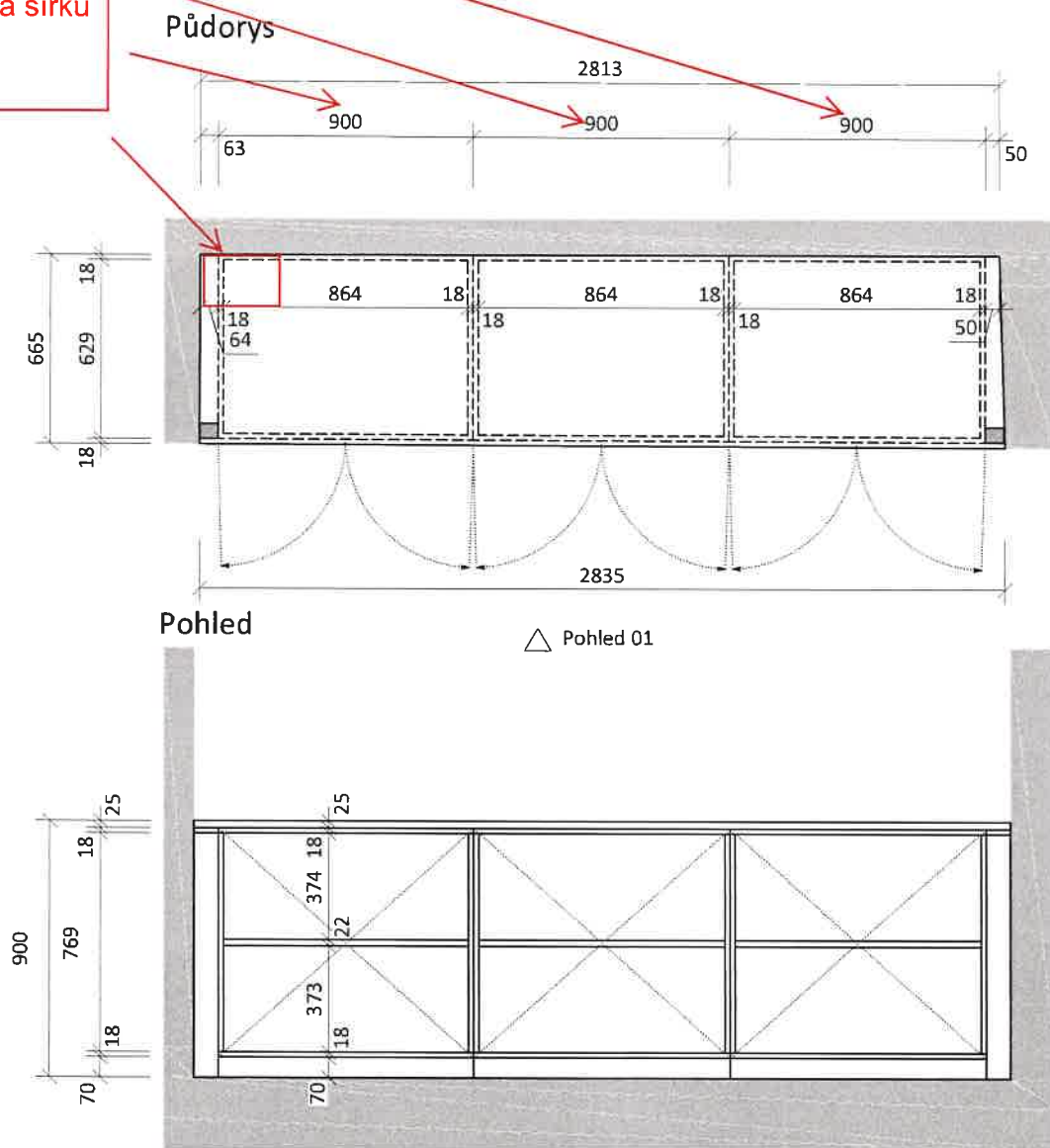

název akce :	část:	číslo přílohy :
SPECIÁLNÍ ZŠ SKUTEČ - PŮDNÍ VESTAVBA A PŘÍSTAVBA	VNITŘNÍ VYBAVENÍ NÁBYTEK	18

Prvek - 2.01 A - Pracovní stůl | M 1:25

Půdorys

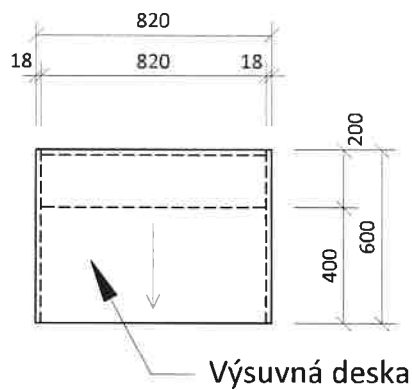

Pohled

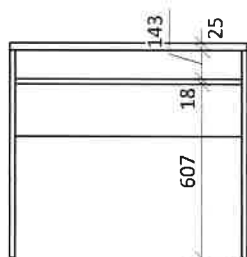

Řez

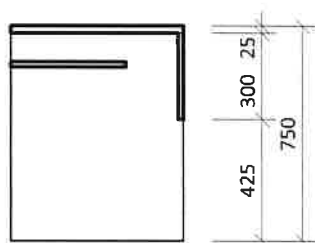

Prvek - 2.03 C - Jídelní stůl | M 1:25

Půdorys

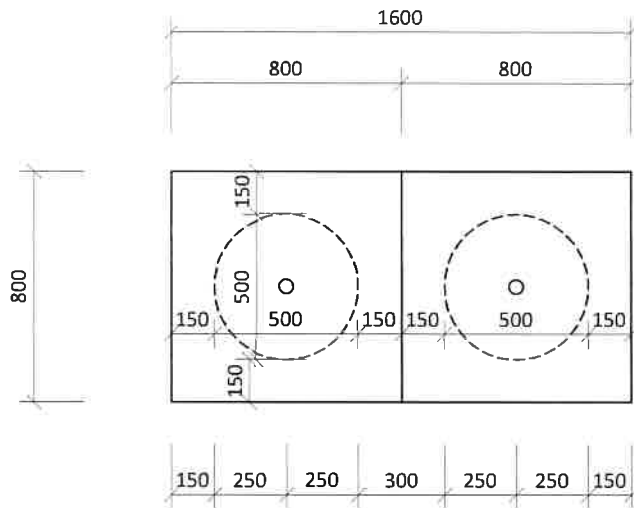

Pohled

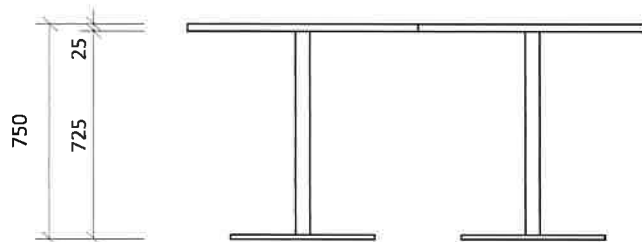

Prvek - 2.03 E - Skříňka - příborník | M 1:25

Půdorys

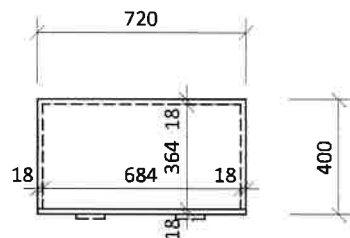

Pohled

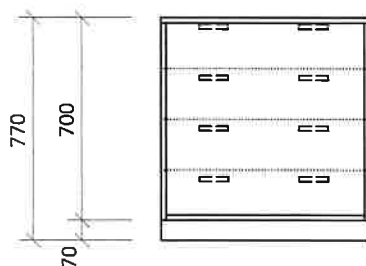

Řez

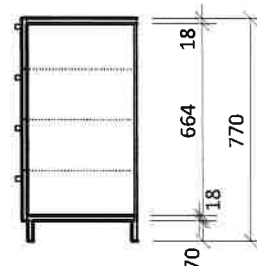

název akce :

SPECIÁLNÍ ZŠ SKUTEČ - PŮDNÍ VESTAVBA A PŘÍSTAVBA

část:

VNITŘNÍ VYBAVENÍ NÁBYTEK

číslo přílohy :

21

Prvek - 2.05 A - Skříňka - třimodulová | M 1:25

Půdorys

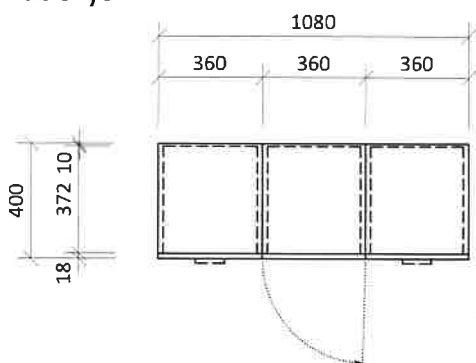

Pohled

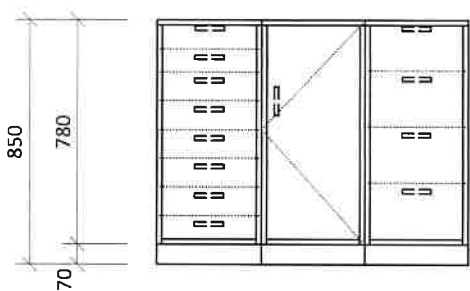

Řez

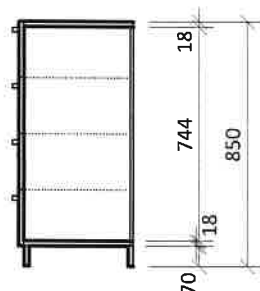

Prvek - 2.05 B - Skříňka - dvoumodulová | M 1:25

Půdorys

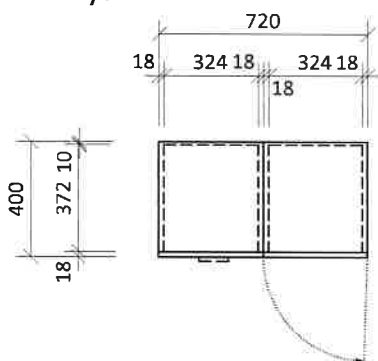

Pohled

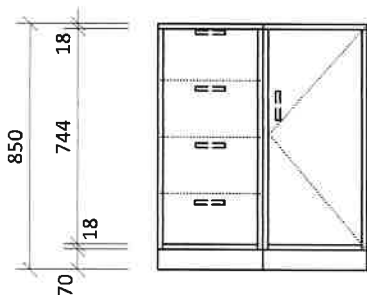

Řez

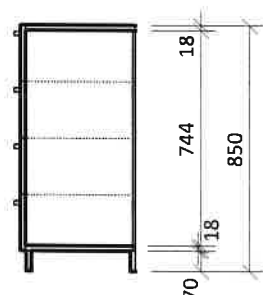

název akce :
SPECIÁLNÍ ZŠ SKUTEČ - PŮDNÍ VESTAVBA A PŘÍSTAVBA

část:
VNITŘNÍ VYBAVENÍ NÁBYTEK

číslo přílohy :
22

Prvek - 2.05 C - Skříňka - jednomodulová | M 1:25

Půdorys

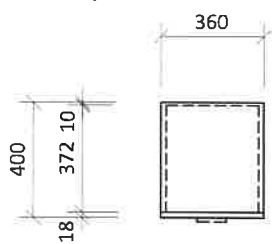

Pohled

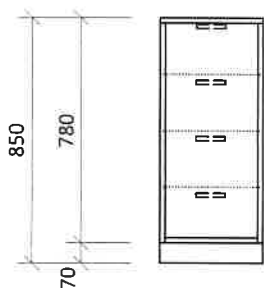

Řez

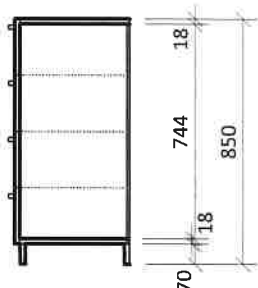

Prvek - 2.07 B - Skříňka | M 1:25

Půdorys

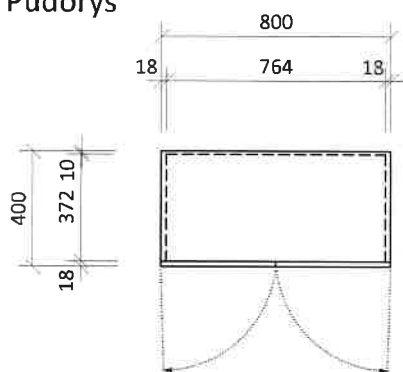

Pohled

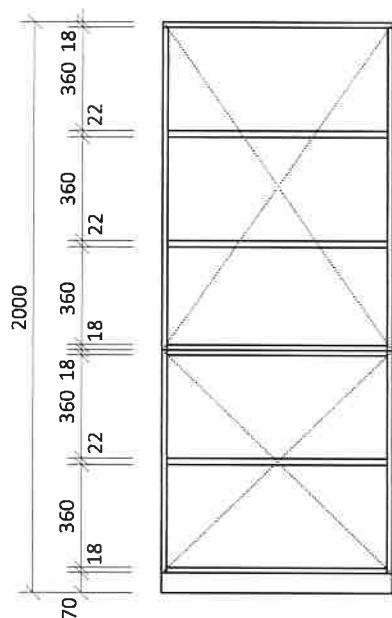

Řez

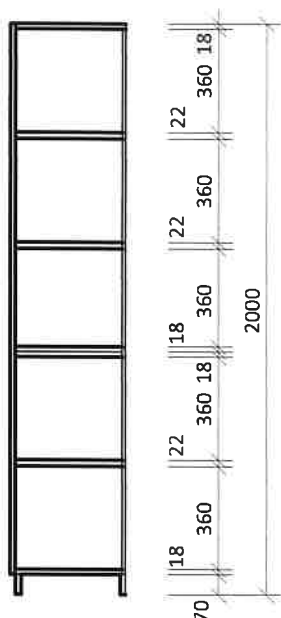

název akce :
SPECIÁLNÍ ZŠ SKUTEČ - PŮDNÍ VESTAVBA A PŘÍSTAVBA

část:
VNITŘNÍ VYBAVENÍ NÁBYTEK

číslo přílohy :
24

Prvek - 2.07 C - Skříňka | M 1:25

Půdorys

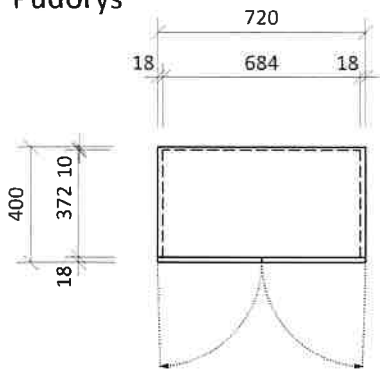

Pohled

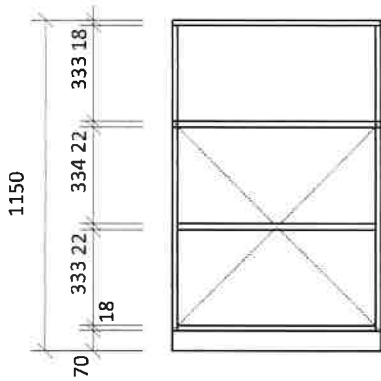

Řez

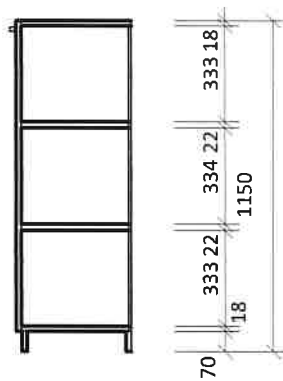

Prvek - 2.07 D - Skříňka zásuvková | M 1:25

Půdorys

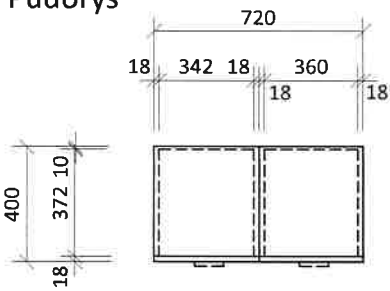

Pohled

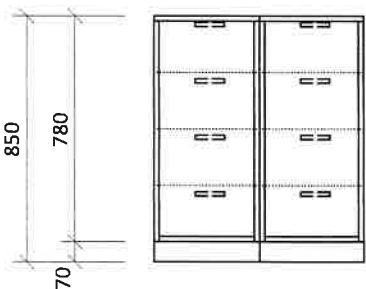

Řez

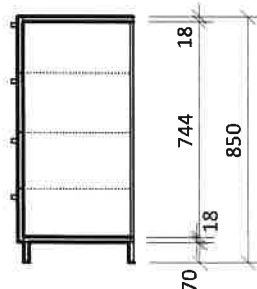

název akce :
SPECIÁLNÍ ZŠ SKUTEČ - PŮDNÍ VESTAVBA A PŘÍSTAVBA

část:
VNITŘNÍ VYBAVENÍ NÁBYTEK

číslo přílohy :
25

Prvek - 2.08 C - Konferenční stolek | M 1:25

Půdorys

Pohled

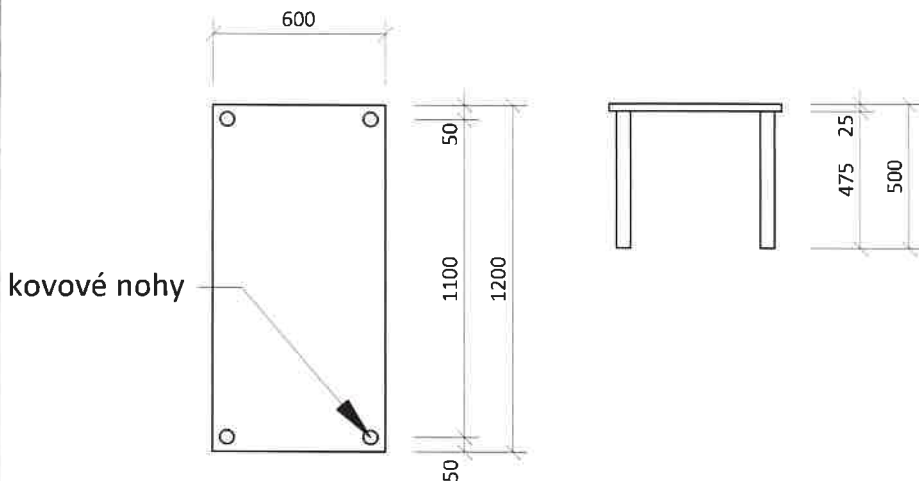

Prvek - 2.08 D - Kancelářská sestava | M 1:25

Půdorys

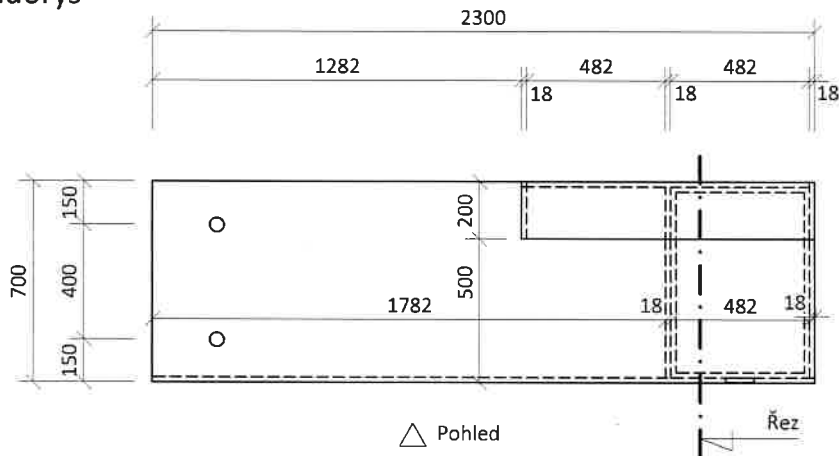

změna: nástavba zmenšena z délky 1000 mm na 850 mm

Pohled

kovové nohy

Řez

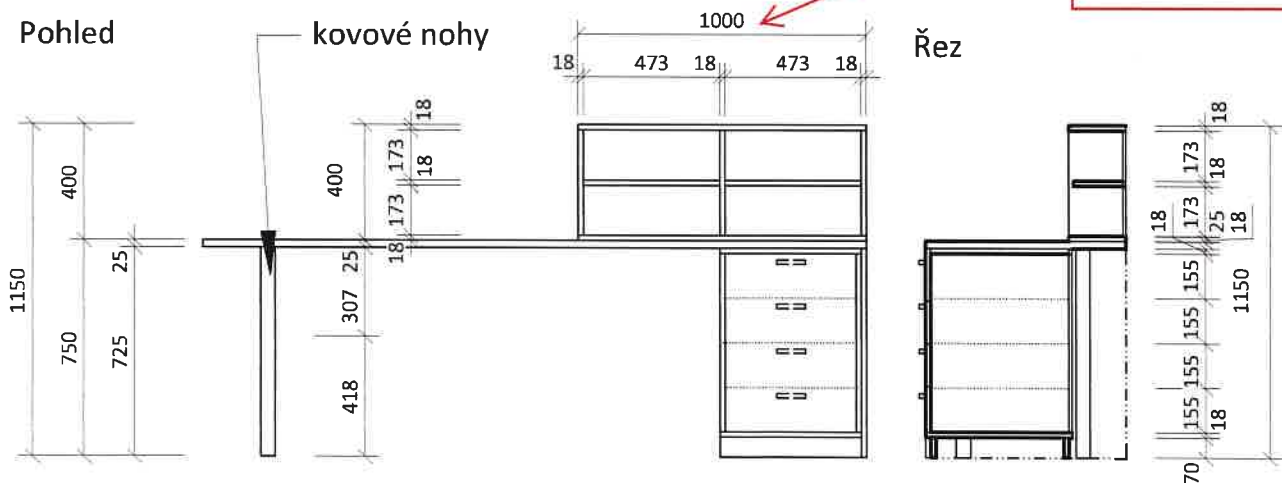

název akce :
SPECIÁLNÍ ZŠ SKUTEČ - PŮDNÍ VESTAVBA A PŘÍSTAVBA

část:
VNITŘNÍ VYBAVENÍ NÁBYTEK

číslo přílohy :
26

Prvek - 2.08 E1 - Skříňka dvoudvěřová | M 1:25

Půdorys

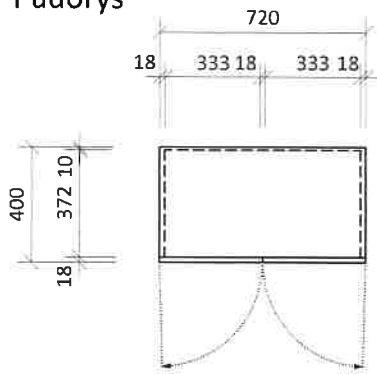

Pohled

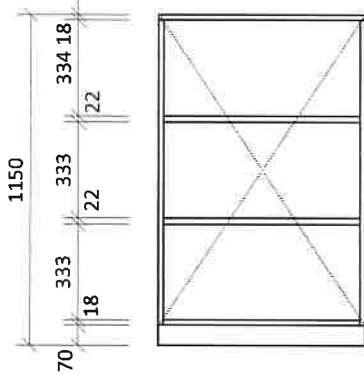

Řez

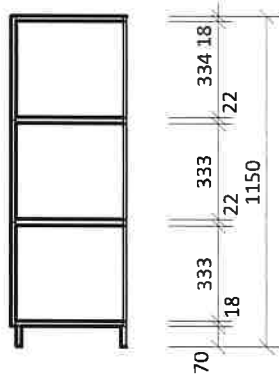

Prvek - 2.08 E2 - Skříňka dvoudvěřová | M 1:25

Půdorys

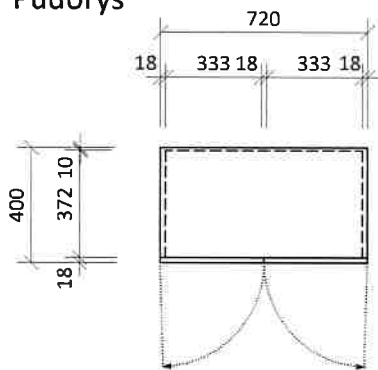

Pohled

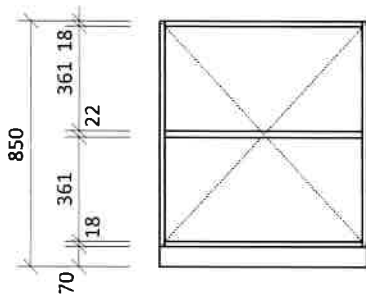

Řez

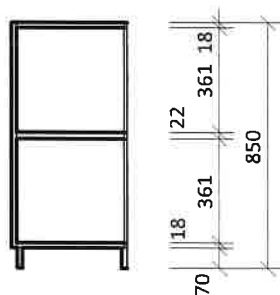

název akce :	část:	číslo přílohy :
SPECIÁLNÍ ZŠ SKUTEČ - PŮDNÍ VESTAVBA A PŘÍSTAVBA	VNITŘNÍ VYBAVENÍ NÁBYTEK	27

Prvek - 2.09 B - Konferenční stolek | M 1:25

Půdorys

Pohled

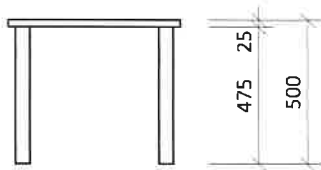
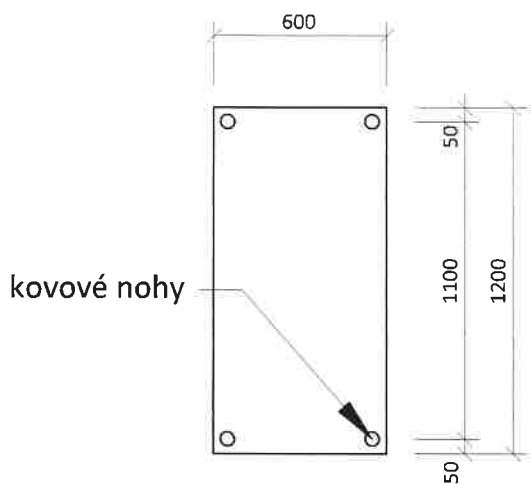

název akce : SPECIÁLNÍ ZŠ SKUTEČ - PŮDNÍ VESTAVBA A PŘÍSTAVBA	část: VNITŘNÍ VYBAVENÍ NÁBYTEK	číslo přílohy : 28
--	-----------------------------------	------------------------------

Prvek - 2.15 C - Vestavěná skříň | M 1:25

Pohled

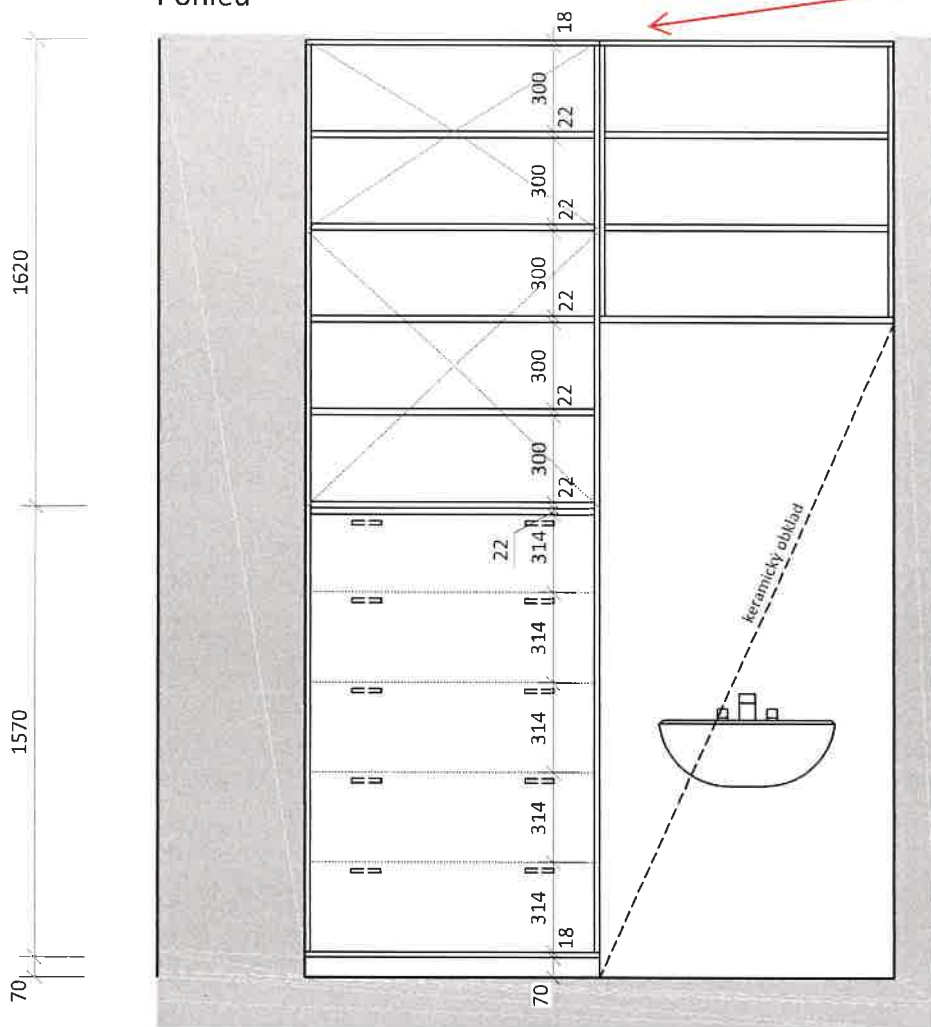

změna: zmenšena
výška z 3260 mm
na 3170 mm

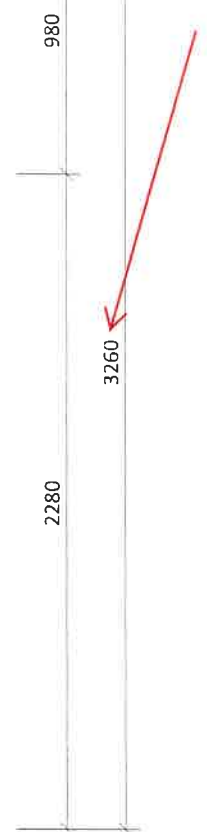

Půdorys

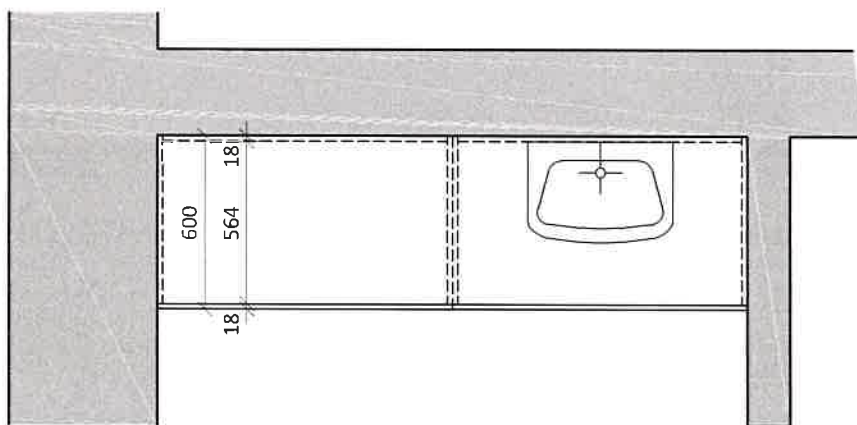

△ Pohled

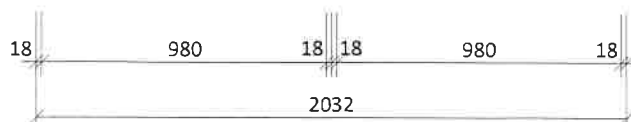

název akce : SPECIÁLNÍ ZŠ SKUTEČ - PŮDNÍ VESTAVBA A PŘÍSTAVBA	část: VNITŘNÍ VYBAVENÍ NÁBYTEK	číslo přílohy : 29
--	-----------------------------------	------------------------------

Prvek - 2.15 D - Atypický pracovní stůl | M 1:25

Půdorys

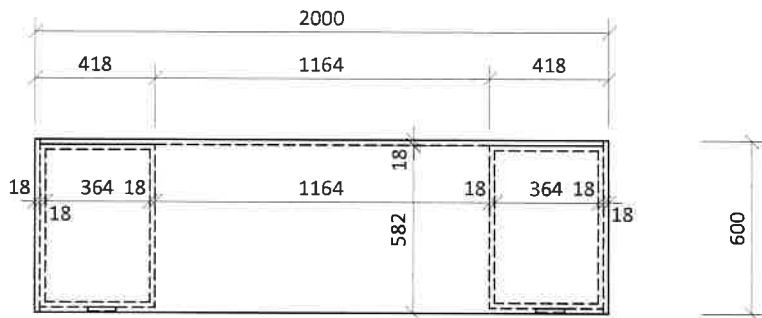

Pohled

△ Pohled

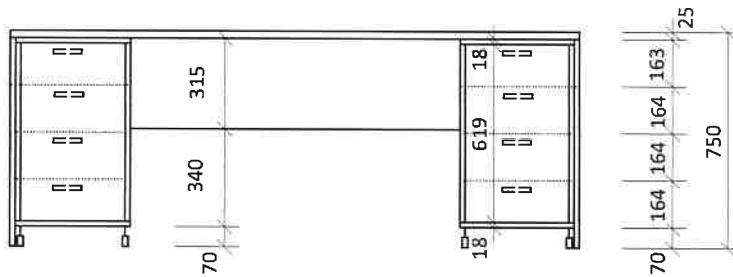

Prvek - 2.15 E - Závěsná skříňka | M 1:25

Pohled

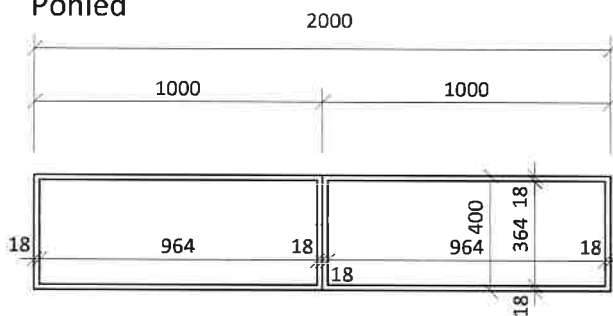

Půdorys

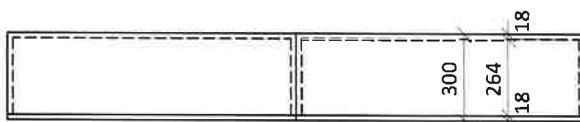

Prvek - 3.01 D - Konferenční stůl | M 1:25

Půdorys

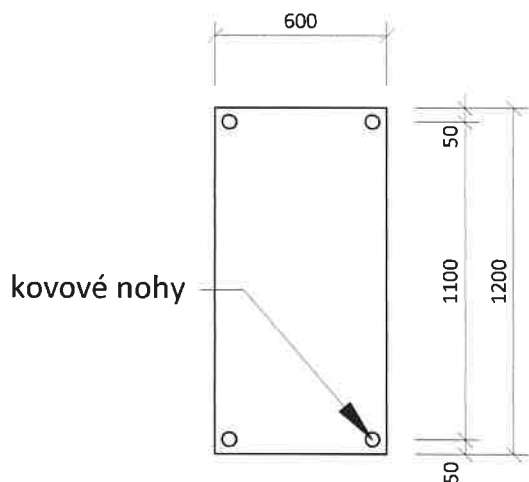

Pohled

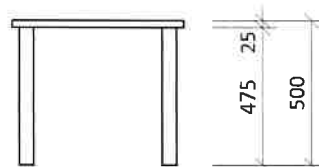

Prvek - 3.01 F - Kancelářská sestava - stolová | M 1:25

Pohled 01

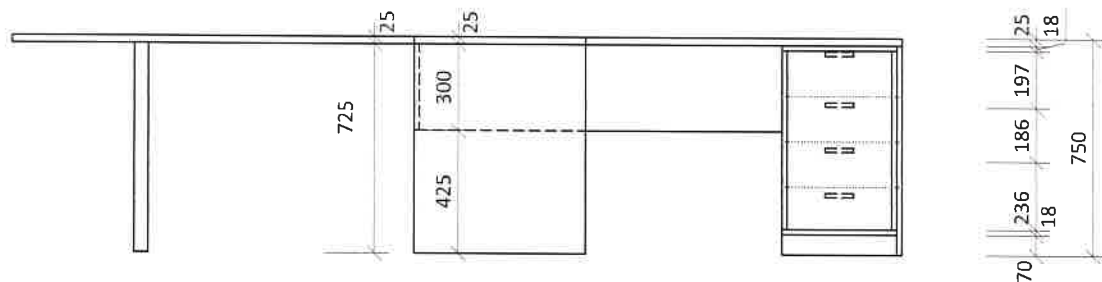

Půdorys

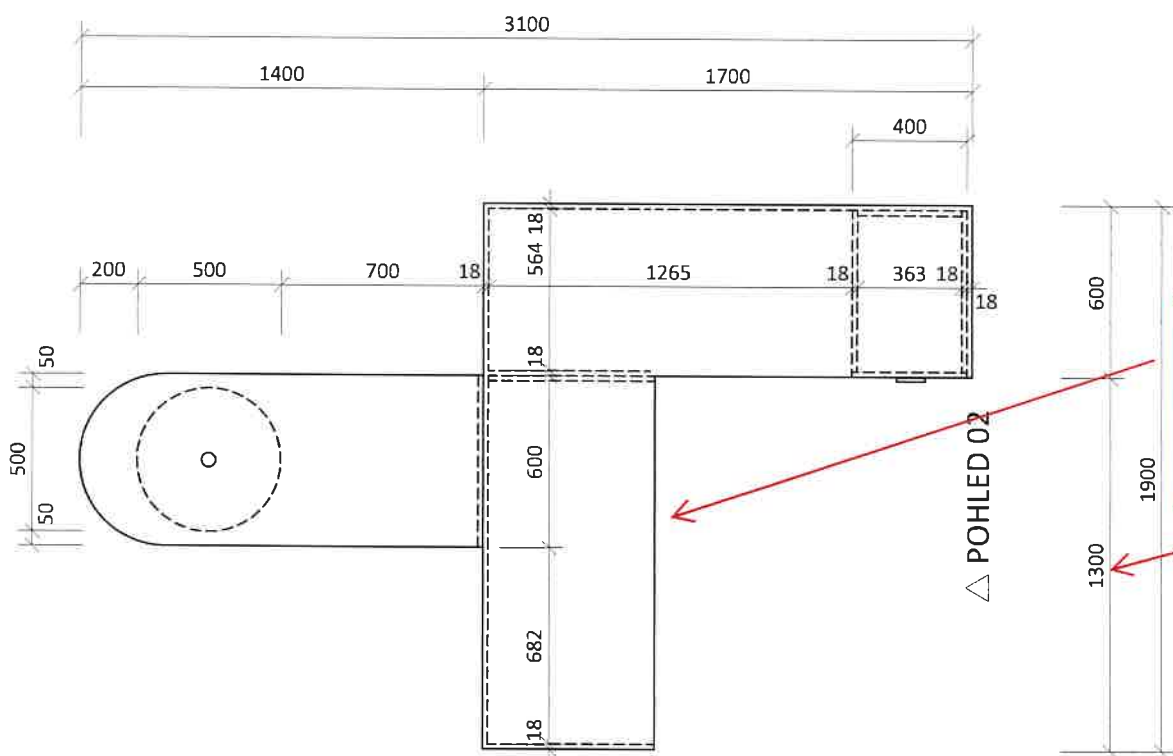

změna: šířka
stolu zmenšena
z 1300 mm na
1100 mm

△ POHLED 01

△ POHLED 02

Pohled 02

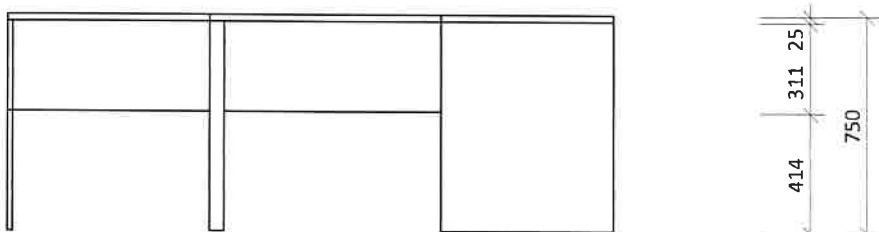

název akce : SPECIÁLNÍ ZŠ SKUTEČ - PŮDNÍ VESTAVBA A PŘÍSTAVBA	část: VNITŘNÍ VYBAVENÍ NÁBYTEK	číslo přílohy : 32
--	-----------------------------------	------------------------------

Prvek - 3.01 CH - Dětský stolek | M 1:25

Půdorys

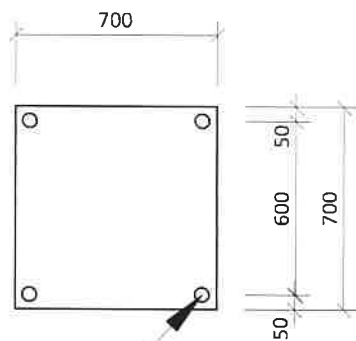

Pohled

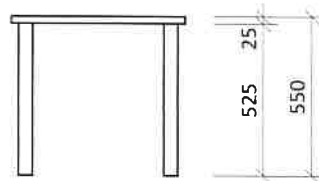

kovové nohy

Prvek - 3.01 J - Kartotéka | M 1:25

Půdorys

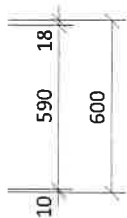
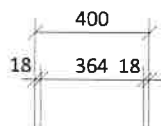

Pohled

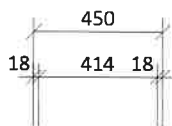

Řez

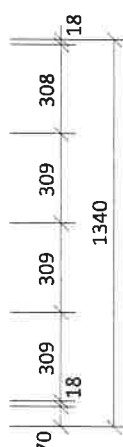
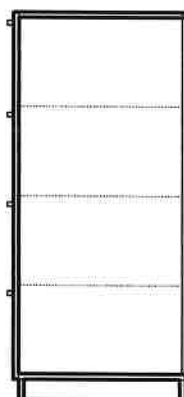
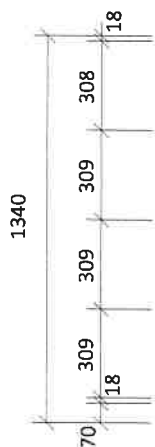
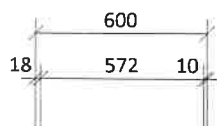

název akce :
SPECIÁLNÍ ZŠ SKUTEČ - PŮDNÍ VESTAVBA A PŘÍSTAVBA

část:
VNITŘNÍ VYBAVENÍ NÁBYTEK

číslo přílohy :
33

Prvek - 3.01 L - Kancelářská sestava - skříňová | M 1:25

Půdorys

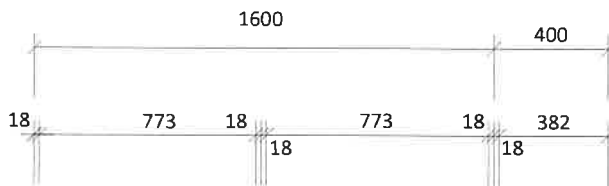

prosklená
dvířka

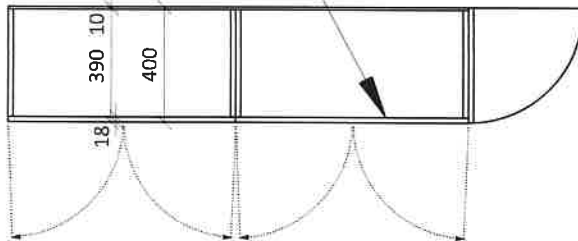

Pohled

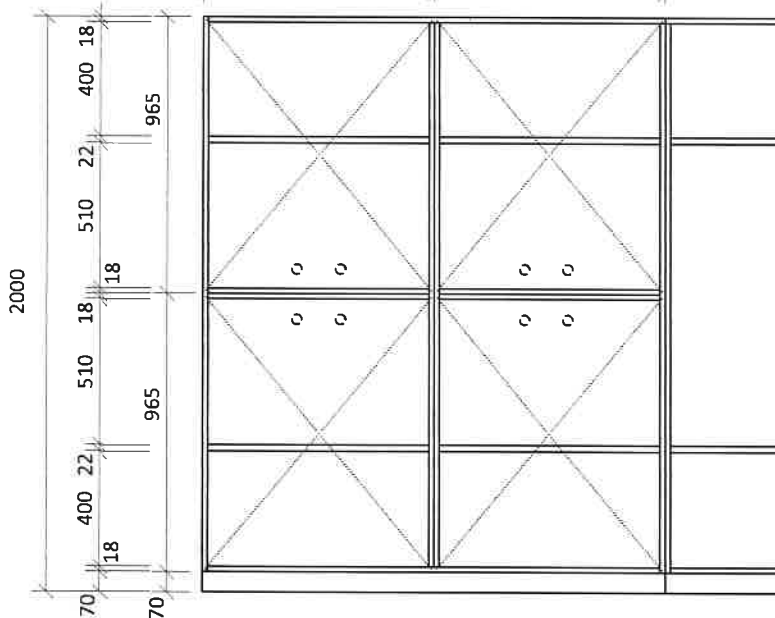
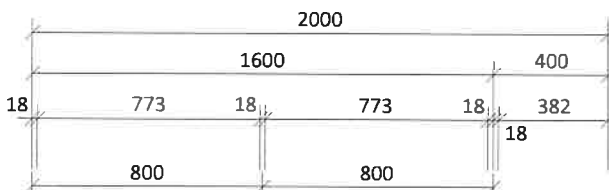

Řez

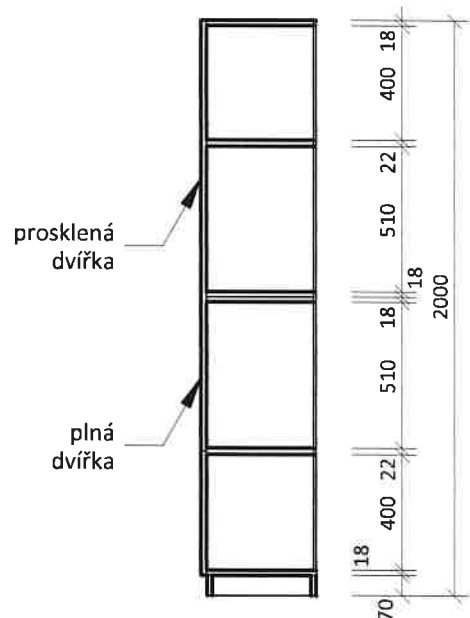

název akce :
SPECIÁLNÍ ZŠ SKUTEČ - PŮDNÍ VESTAVBA A PŘÍSTAVBA

část:
VNITŘNÍ VYBAVENÍ NÁBYTEK

číslo přílohy :
34

Prvek - 3.03 A - Skříňka zásuvková atypická | M 1:25

Prvek - 3.03 B - Skříňka | M 1:25

Prvek - 3.03 C - Atypická skříň | M 1:25

Půdorys

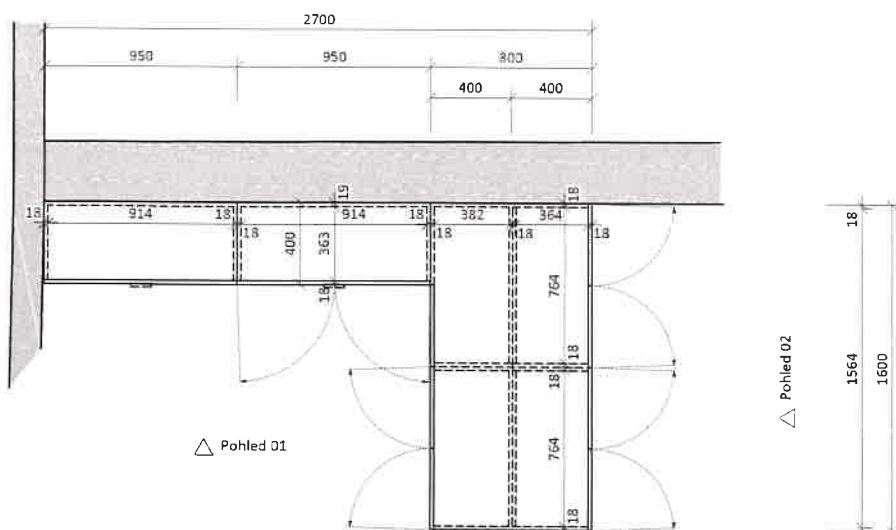

Pohled 01

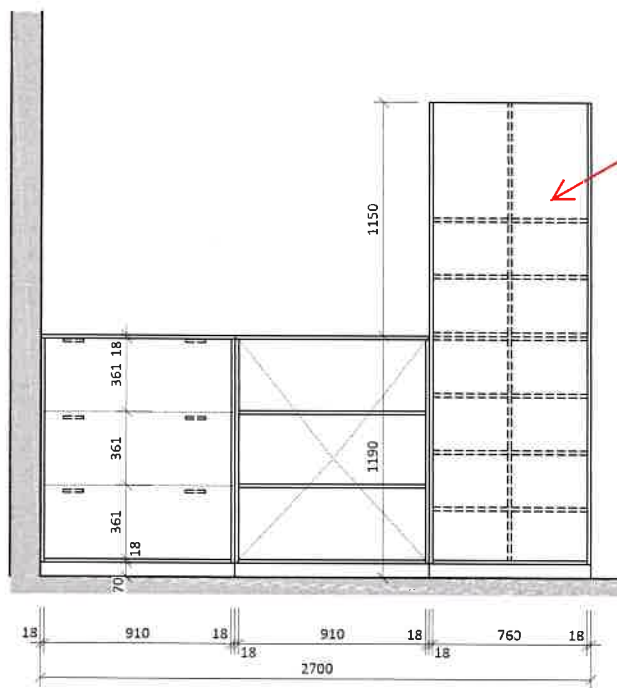

Pohled 02

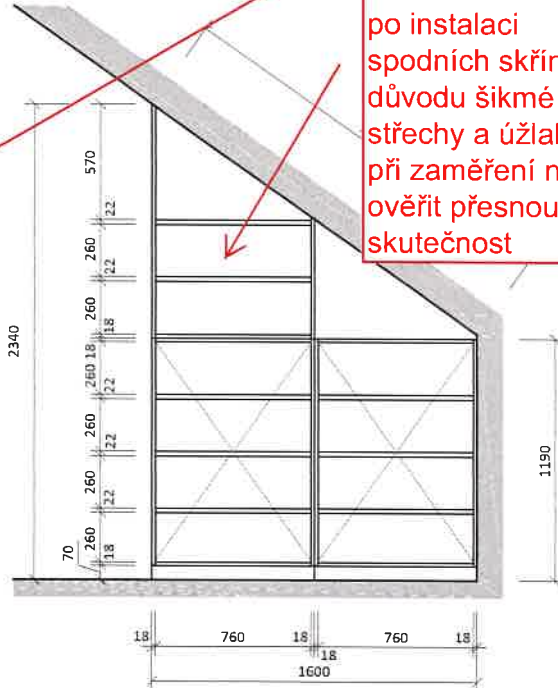

změna: horní atypická skříňka bude navržena až po instalaci spodních skříněk z důvodu šikmé střechy a úžlabí - při zaměření nešlo ověřit přesnou skutečnost

Prvek - 3.03 G - Skříňka - zásuvková | M 1:25

Půdorys

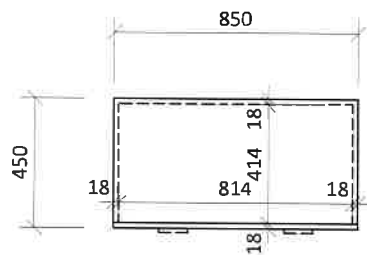

Pohled

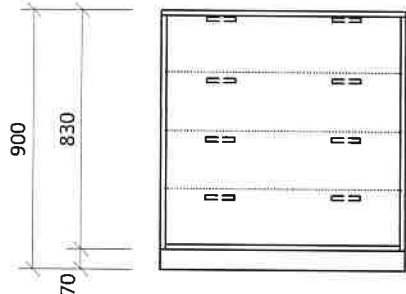

Řez

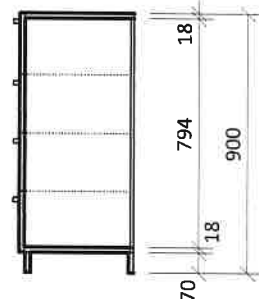

Prvek - 3.03 I - Konferenční stůl | M 1:25

Půdorys

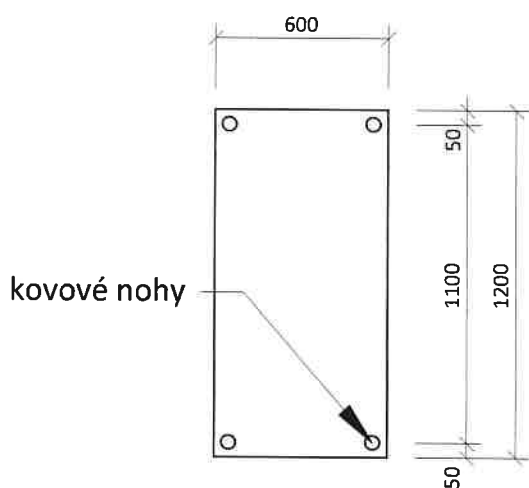

Pohled

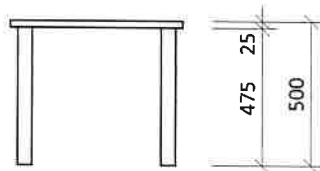

název akce :	část:	číslo přílohy :
SPECIÁLNÍ ZŠ SKUTEČ - PŮDNÍ VESTAVBA A PŘÍSTAVBA	VNITŘNÍ VYBAVENÍ NÁBYTEK	36

Prvek - 3.04 B - Skříňka dvoumodulová | M 1:25

Půdorys

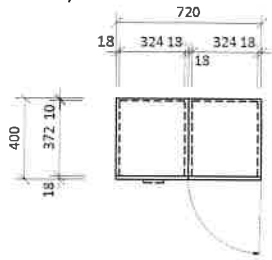

Pohled

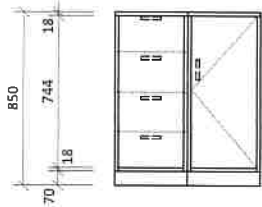

Řez

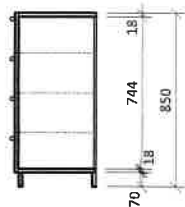

Prvek - 3.04 C - Skříňka | M 1:25

Půdorys

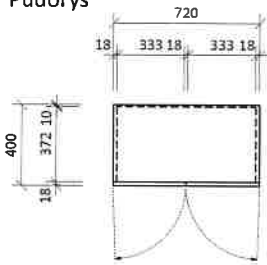

Pohled

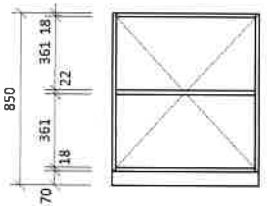

Řez

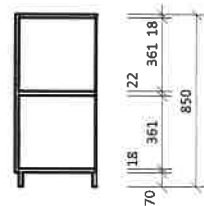

Prvek - 3.04 D - Skříňka třimodulová | M 1:25

Půdorys

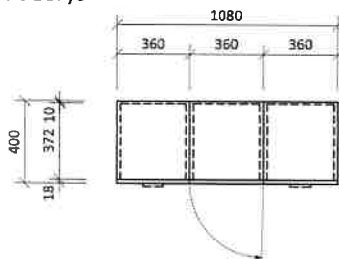

Pohled

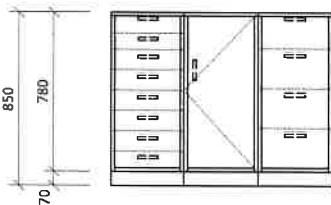

Řez

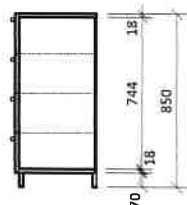

Prvek - 3.05 A - Regál | M 1:25

Pohled

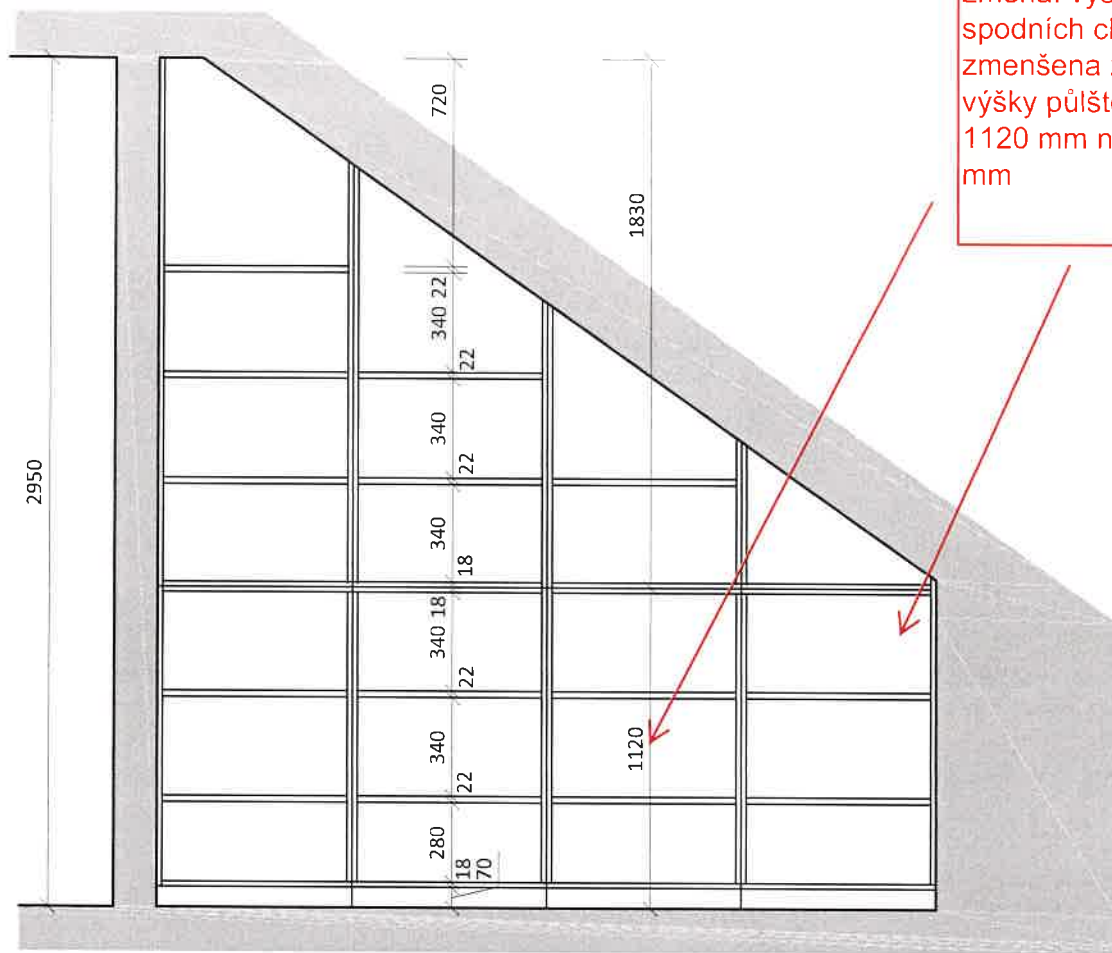

Půdorys

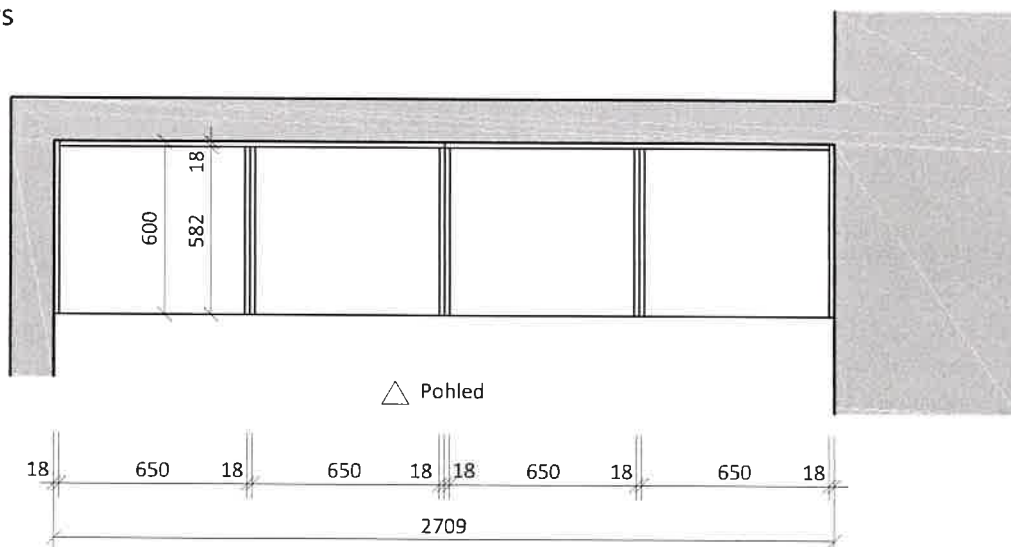

Prvek - 3.05 B - Regál | M 1:25

- Symetrické uspořádání ve vztahu k 3.05 A

u regálu 3.05 B stejná změna jako u položky 3.05 A

název akce :	část:	číslo přílohy :
SPECIÁLNÍ ZŠ SKUTEČ - PŮDNÍ VESTAVBA A PŘÍSTAVBA	VNITŘNÍ VYBAVENÍ NÁBYTEK	38

Prvek - 3.07 A - Regálová sestava | M 1:25

Půdorys

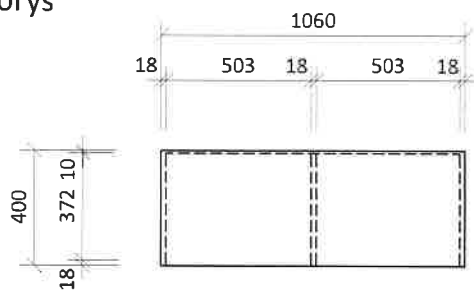

změna: z důvodu malé stavební výšky horní nástavec upraven pro instalaci na podlahu přidáním soklu a umístěn pod půlštök

Pohled

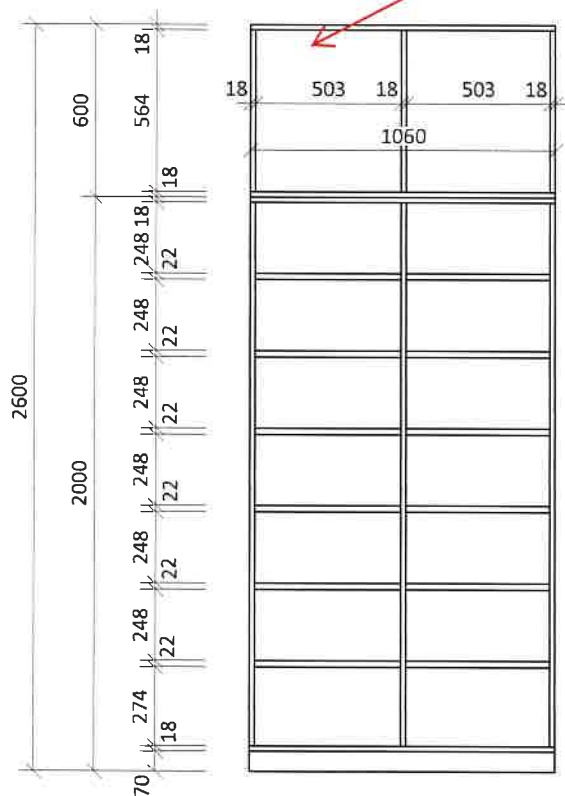

Řez

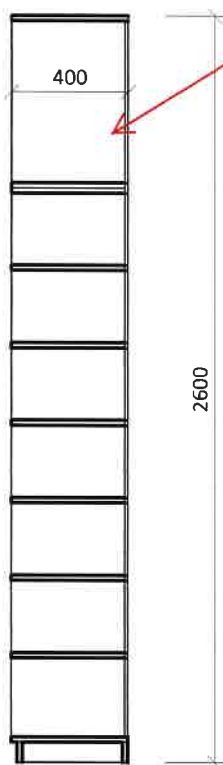

Prvek - 3.08 B - Skříňka | M 1:25

Půdorys

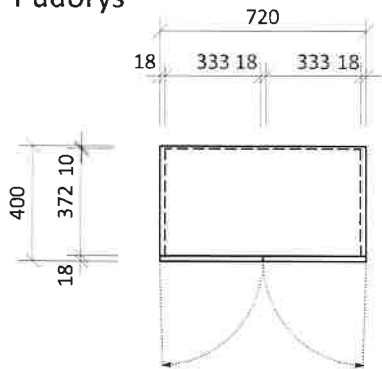

Pohled

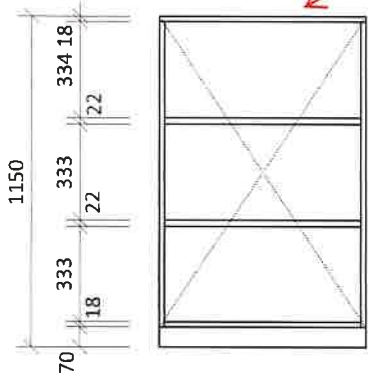

Řez

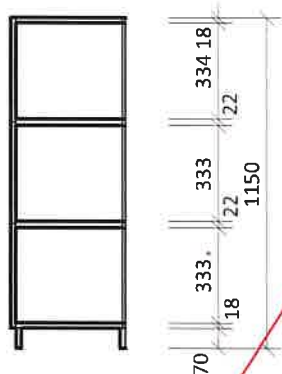

změna: výška 1150 mm snížena kvůli půštoku na 1050 mm

Prvek - 3.08 C - Skříňka | M 1:25

Půdorys

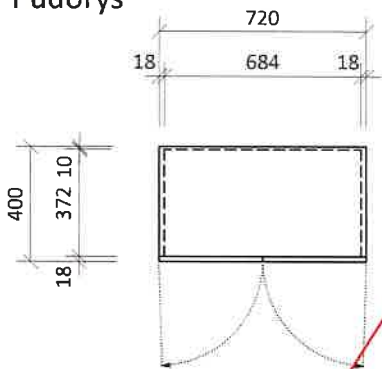

Pohled

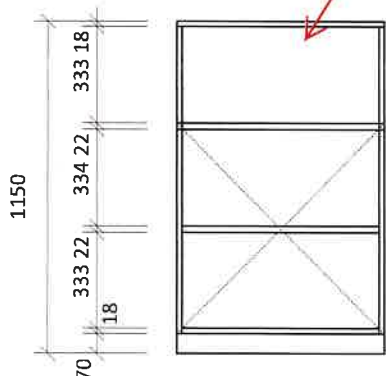

Řez

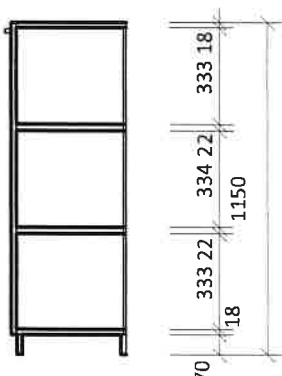

název akce :	část:	číslo přílohy :
SPECIÁLNÍ ZŠ SKUTEČ - PŮDNÍ VESTAVBA A PŘÍSTAVBA	VNITŘNÍ VYBAVENÍ NÁBYTEK	40

3.02 SNOEZELLEN - PERSPEKTIVNÍ NÁHLEDY

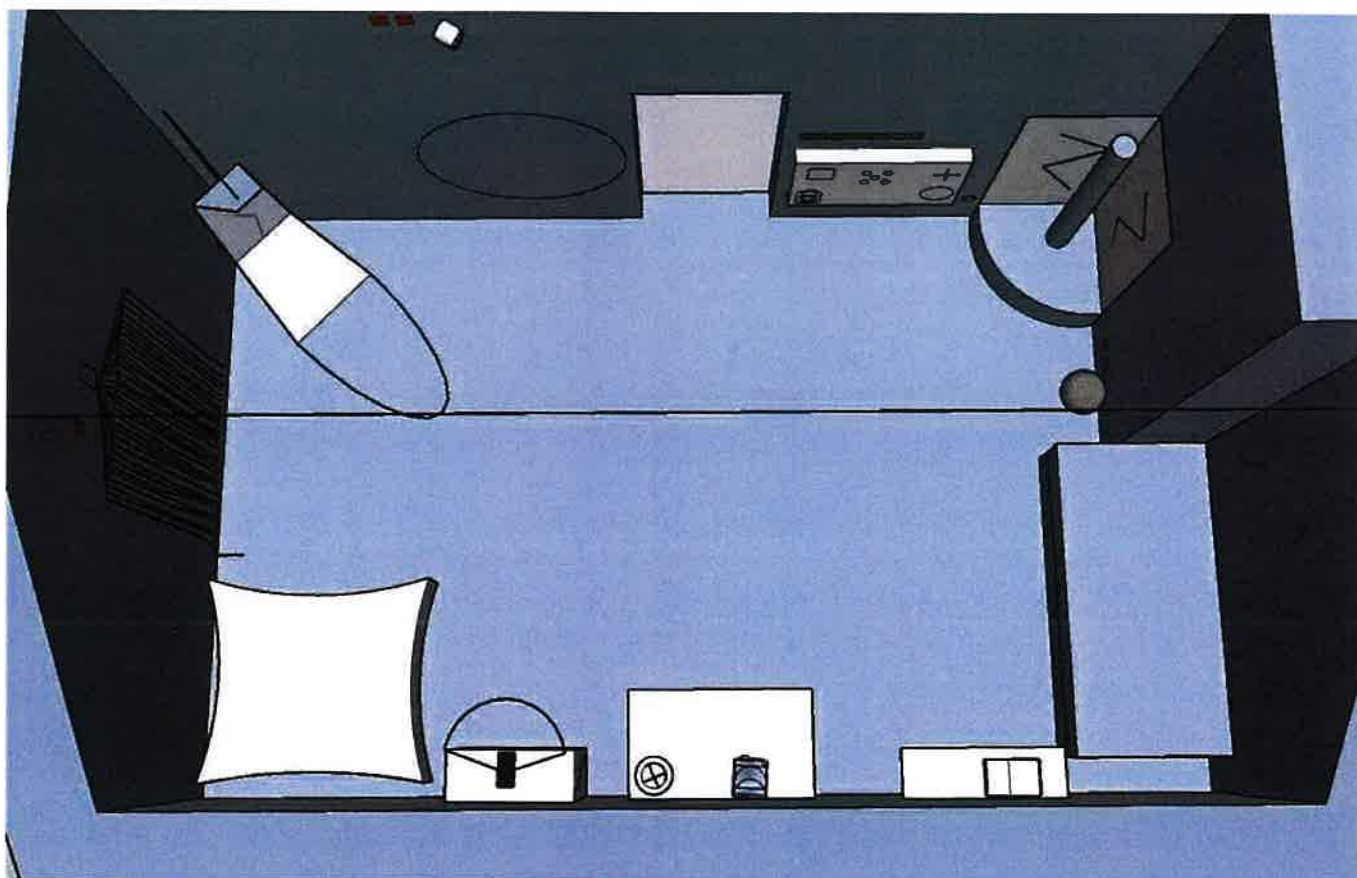
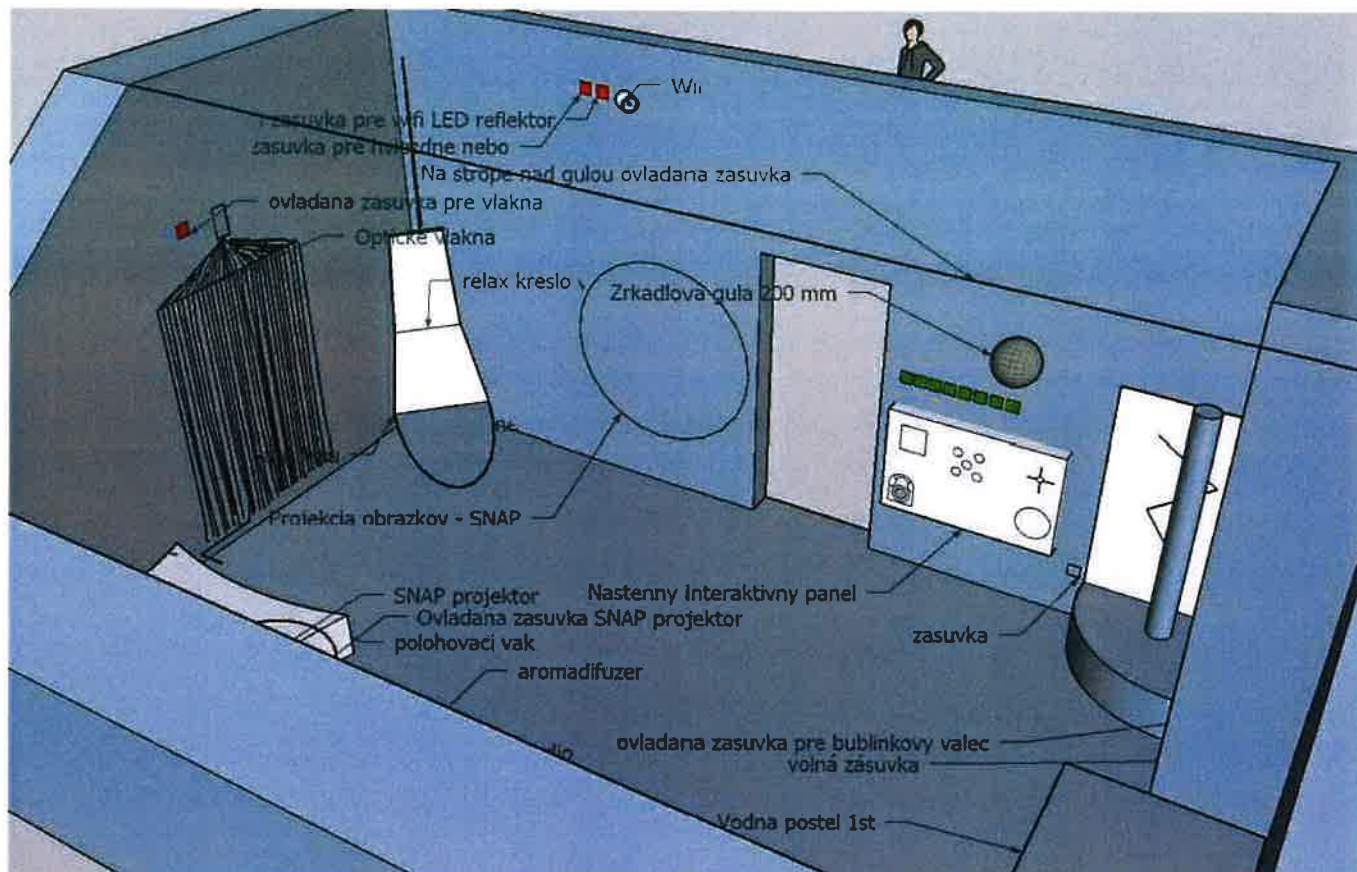

název akce :
 SPECIÁLNÍ ZŠ SKUTEČ - PŮDNÍ VESTAVBA A PŘÍSTAVBA

část:
 VNITŘNÍ VYBAVENÍ NÁBYTEK

číslo přílohy :
01

SPECIÁLNÍ ZŠ SKUTEČ | PŮDORYS 1NP - VNITŘNÍ VYBAVENÍ - NÁBYTEK | M 1:100

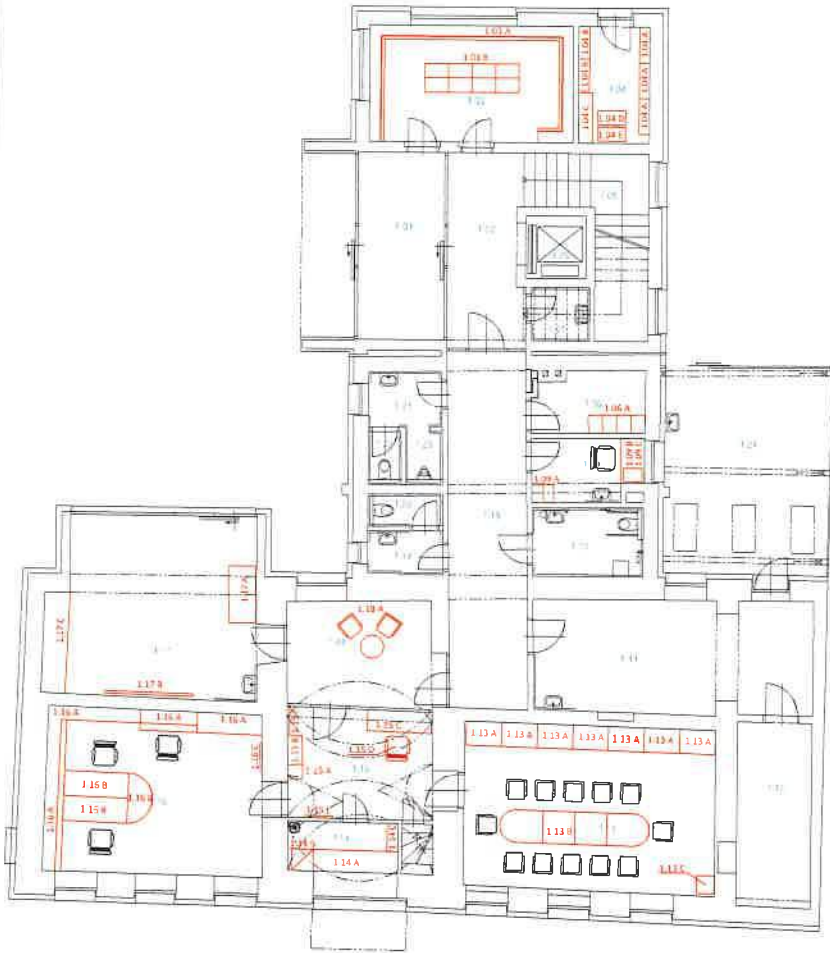

NOVÉ VNITŘNÍ ZARÍZENÍ
 STÁVAJÍCÍ VNITŘNÍ ZARÍZENÍ



Generální projektant:  ADAM PRVNÍ architektonický ústav Jiráskova 248 530 02 Pardubice tel: +420 800 148 149 fax: +420 800 149 www.adam1.cz info@adam1.cz		Projekt: Průběžný hr. Panského náměstí 125, 532 11 Pardubice
Název věci: SPECIÁLNÍ ZŠ SKUTEČ - PŮDŇNÍ VESTAVBA A PŘÍSTAVBA Místo stavby: k. u. Skuteč, Rubelova 531, 539 73 Skuteč	Projektant/objekt: Eduardova 238 město Pardubice Účel stavby: DOKUMENTACE STAVEBNÍHO OBJEKTU	
Číslo: D.1 DOKUMENTACE STAVEBNÍHO OBJEKTU D.1.1 Architektonicko-stavební část	Datum: 02/2019 Měřítko: M 1:100 Číslo: D.1.1 Formát: 2x A4	
Název výkresu: PŮDORYS 1NP -VNITŘNÍ VYBAVENÍ-NÁBYTEK	001	

SPECIÁLNÍ ZŠ SKUTEČ | PŮDORYS 2NP - VNITŘNÍ VYBAVENÍ - NÁBYTEK | M 1:100

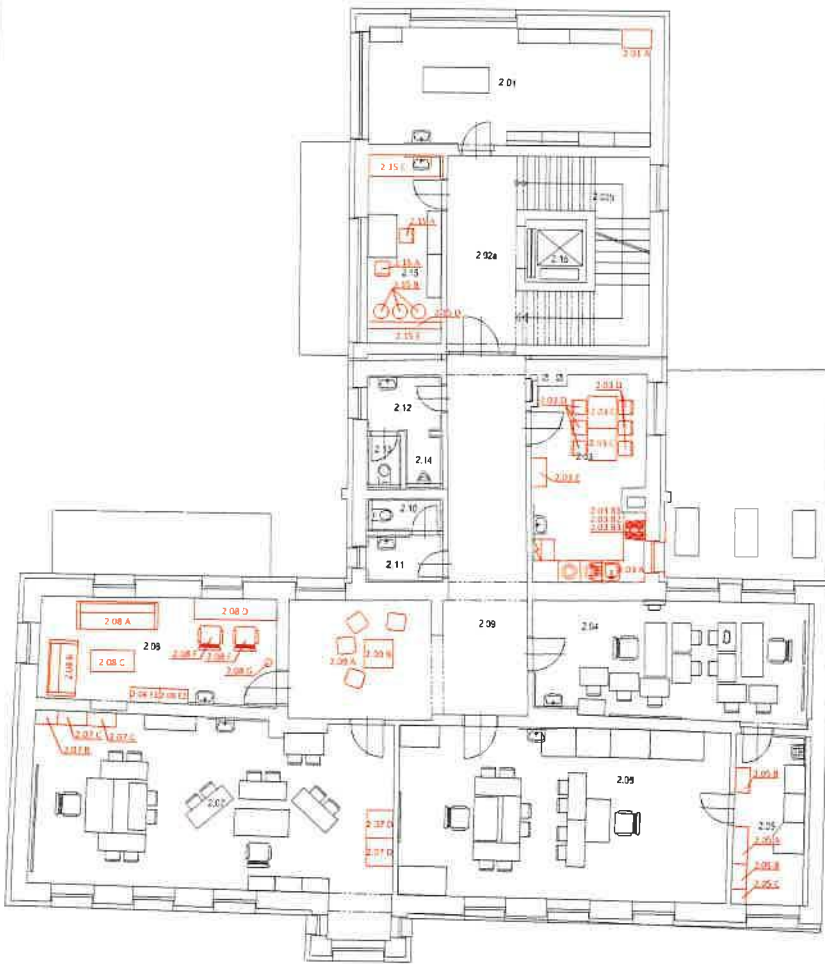

NOVÉ VNITŘNÍ ZAŘÍZENÍ
 STÁVAJÍCÍ VNITŘNÍ ZAŘÍZENÍ



Objevitel-projektant: 	ADAM PRVNÍ architektonický atelier Jiráskova 748 530 03 Pardubice tel: +420 485 139 44 fax: +420 485 548 www.adam1.cz info@adam1.cz	Město: Pardubický kraj Kamenického náměstí 125 532 11 Pardubice
Název akce: Místo stavby:	SPECIÁLNÍ ZŠ SKUTEČ - PŮDNÍ VESTAVBA A PŘÍSTAVBA k.ú. Skuteč, Rubelova 531, 539 73 Skuteč	Úroveň projektu: Dokumentace pro ústavní opatření stavby (DÚK a ÚP) Číslo zakázky: 14213-024-057
Číslo:	D.1 DOKUMENTACE STAVEBNÍHO OBJEKTU D.1.1 Architektonicko stavební část	Měřítko: 1:100 Formát: 4x A4
Název výřezu:	PŮDORYS 2NP - VNITŘNÍ VYBAVENÍ-NÁBYTEK	Číslo: D.1.1 Formát: 4x A4 002

SPECIÁLNÍ ZŠ SKUTEČ | PŮDORYS 3NP - VNITŘNÍ VYBAVENÍ - NÁBYTEK | M 1:100

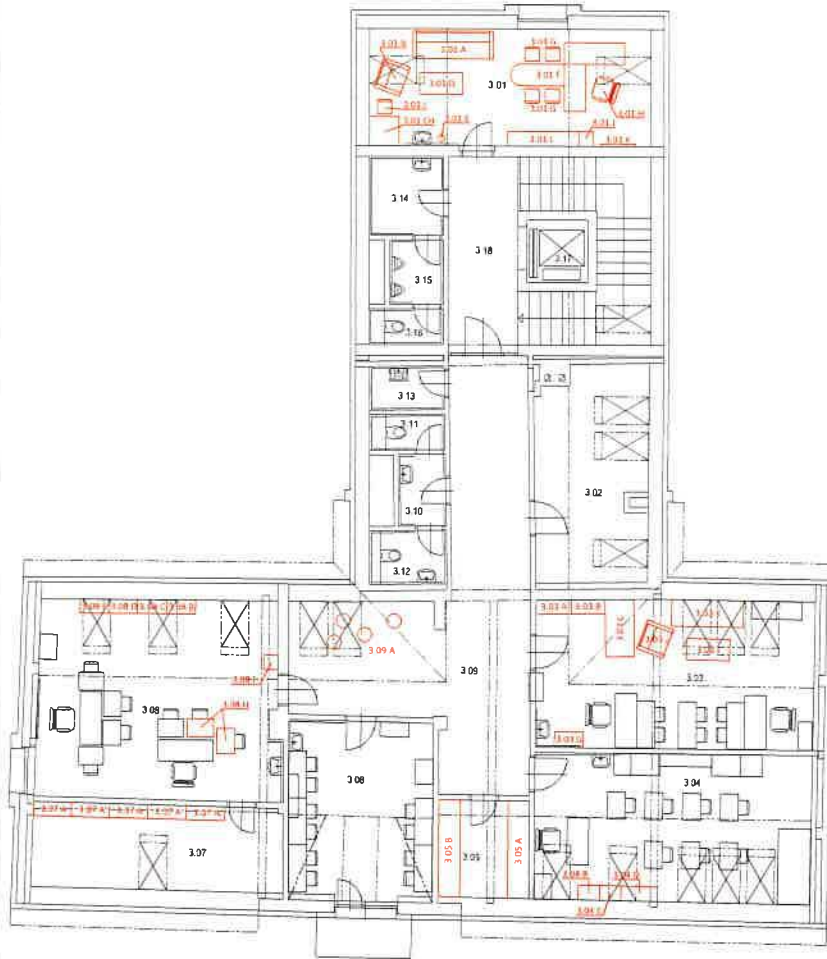

NOVÉ VNITŘNÍ ZAŘÍZENÍ
 STÁVAJÍCÍ VNITŘNÍ ZAŘÍZENÍ

Generální projektant:  ADAM PRVNÍ architektonický ústav Jiráskova 7, tel. 498 808 100, fax 498 808 140 www.adam1.cz info@adam1.cz	Investor: Pardubický kraj, Komenského náměstí 125 532 11 Pardubice
Název akce: SPECIÁLNÍ ZŠ SKUTEČ - PŮDNÍ VESTAVBA A PŘÍSTAVBA	Kvalifikační úroveň: Soukromý projekt v rámci občanského závazku (ZÚ) + ZSP
Místo stavby: k.ú. Skuteč, Rubčanova 531, 539 73 Skuteč	Číslo zakázky: 142219-04-109
Část: D.1 DOKUMENTACE STAVEBNÍHO OBJEKTU D.1.1 Architektonická stavební část	Datum: 10.07.18 Měřítko: M 1:100 Číslo: D1.1 Formát: 4x A4
Název výřezu: PŮDORYS 3NP - VNITŘNÍ VYBAVENÍ - NÁBYTEK	Číslo výřezu: 003